

**APLIKASI *MARKETPLACE* PENYEDIA JASA  
PENYELENGGARAAN PERNIKAHAN  
BERBASIS WEB**

**TUGAS AKHIR**

Disusun oleh:  
**Elkistie Fatikasuci**  
**3311501015**

Disusun untuk memenuhi salah satu syarat kelulusan Program Diploma III



**PROGRAM STUDI TEKNIK INFORMATIKA  
JURUSAN TEKNIK INFORMATIKA  
POLITEKNIK NEGERI BATAM  
BATAM  
2018**

HALAMAN PENGESAHAN

APLIKASI *MARKETPLACE* PENYEDIA JASA PENYELENGGARAAN  
PERNIKAHAN BERBASIS WEB

Disusun oleh:  
Elkistie Fatikasuci  
3311501015

Telah diuji dan dipertahankan di depan Tim Penguji  
dalam Sidang Tugas Akhir  
pada tanggal 13 September 2018  
dan dinyatakan LULUS.

Batam, 20 September 2018

Disetujui dan disahkan oleh:

Pembimbing I,

  
Nur Zahrati Janah, S.Kom., M.Sc  
NIP. 198610282015042004

**poli** **batam**  
Tim Penguji,

Ketua,

Anggota,

  
Metta Santiputri, S.T., M.Sc., Ph.D  
NIP. 197707202012122004

  
Tri Ramadani Arjo, SST., M.Kom  
NIK. 109066

## HALAMAN PERNYATAAN

Dengan ini, saya:

NIM : 3311501015

Nama : Elkistie Fatikasuci

adalah mahasiswa Program Studi Teknik Informatika Politeknik Negeri Batam menyatakan bahwa Tugas Akhir dengan judul:

### APLIKASI *MARKETPLACE* PENYEDIA JASA PENYELENGGARAAN PERNIKAHAN BERBASIS WEB

disusun dengan:

1. tidak melakukan plagiat terhadap naskah karya orang lain
2. tidak melakukan pemalsuan data
3. tidak menggunakan karya orang lain tanpa menyebut sumber asli atau tanpa ijin pemilik

Jika kemudian terbukti terjadi pelanggaran terhadap pernyataan di atas, maka saya bersedia menerima sanksi apapun termasuk pencabutan gelar akademik.

Lembar pernyataan ini juga memberikan hak kepada Politeknik Negeri Batam untuk mempergunakan, mendistribusikan ataupun memproduksi ulang seluruh hasil Tugas Akhir ini.

Batam, 07 September 2018

**Elkistie Fatikasuci**  
**3311501015**

## **ABSTRAK**

### **APLIKASI *MARKETPLACE* PENYEDIA JASA PENYELENGGARAAN PERNIKAHAN BERBASIS WEB**

Pernikahan adalah perjanjian perikatan antara seorang laki-laki dan seorang wanita. Seiring dengan majunya perkembangan teknologi pada saat ini, membuat masyarakat ingin segala aktivitas kehidupan sehari-harinya menjadi lebih cepat dan praktis dalam berbagai aspek, misalnya saja dalam hal mencari jasa pernikahan di kota Batam. Pernikahan hanya terjadi sekali seumur hidup maka dari itu kedua mempelai ingin pernikahan yang diselenggarakan berkesan, sehingga untuk membuat sebuah acara pernikahan biasanya membutuhkan jasa penyelenggaraan pernikahan atau wedding organizer. Dari permasalahan tersebut penulis membuat sebuah aplikasi marketplace penyedia jasa pernikahan berbasis web. Yang mana aplikasi ini diharapkan dapat memudahkan pihak calon pengantin untuk menemukan jasa pernikahan (wedding organizer) yang sesuai dengan keinginan. Selain itu pula dengan membuat aplikasi ini dapat mempermudah pihak penyedia jasa dalam mempromosikan dan penjualan paket jasa pernikahan apa saja yang mereka miliki. Berdasarkan hal tersebut maka dibuatlah tugas akhir dengan judul yang diambil dalam rangka penyusunan tugas akhir ini adalah “**Aplikasi *Marketplace* Penyedia Jasa Penyelenggaraan Pernikahan Berbasis Web**”.

**Kata Kunci:** Aplikasi, Pernikahan, Web, Jasa Pernikahan

## **ABSTRACT**

### **APPLICATION OF MARKETPLACE WEDDING ORGANIZER WEB BASED**

Marriage is an engagement agreement between a man and a woman. Along with the advancement of technology at this time, making people want all the activities of their daily lives to be faster and more practical in various aspects, for example in terms of seeking marriage services in the city of Batam. Marriage only happens once in a lifetime, therefore the bride and groom want a memorable wedding, so to make a wedding usually requires wedding services or wedding organizer. From these problems the author created a marketplace application provider for web-based wedding services. Which application is expected to make it easier for the bride and groom to find a wedding organizer in accordance with their wishes. In addition, by making this application can make it easier for service providers to promote and sell any wedding service packages they have. Based on this, the final project is made with the title taken in the framework of the preparation of this final project is "Web Market Application Provider for Web-based Organizing Services".

**Keywords:** Application, Wedding, Web, Wedding Organizer

## KATA PENGANTAR

Segala puji dan syukur penulis panjatkan kepada Allah SWT, yang Maha Kuasa dan telah memberikan berkah dan anugerah-Nya kepada penulis sehingga penulis dapat membuat tugas akhir ini dengan sebaik-baiknya. Pada kesempatan ini, penulis mengucapkan terima kasih kepada pihak-pihak yang telah membantu penulis menyelesaikan tugas akhir ini:

1. Allah SWT yang telah memberikan rahmat dan hidayat-Nya yang tidak terbatas, dan juga kepada Nabi Besar Muhammad SAW, semoga shalawat dan salam selalu tercurahkan untuk kita semua.
2. Bapak Suhadi dan Ibu Rukiyah Puji L, selaku orang tua dari penulis.
3. Bapak Agus Fatulloh, S.T., M.T. sebagai Kepala Jurusan Teknik Informatika
4. Ibu Nur Zahрати Janah, S. Kom., M. Sc selaku dosen pembimbing 1.
5. Seluruh dosen Teknik Informatika yang telah memberikan materi perkuliahan selama penulis menempuh pendidikan.
6. Rekan-rekan mahasiswa Jurusan Teknik Informatika Politeknik Negeri Batam angkatan tahun 2015 yang telah membantu.
7. Serta semua pihak yang telah membantu dalam penyusunan tugas akhir ini yang tidak dapat disebutkan satu persatu.

Penulis menyadari masih terdapat banyak kekurangan dalam tugas akhir ini, baik pembuatan maupun aplikasinya sendiri. Oleh karena itu penulis mengharapkan kritik dan saran yang membangun untuk tugas akhir yang lebih baik lagi.

Batam, 07 September 2018

**Elkistie Fatikasuci**  
**3311501015**

## DAFTAR ISI

HALAMAN PENGESAHAN.....	<b>Error! Bookmark not defined.</b>
HALAMAN PERNYATAAN .....	iii
ABSTRAK .....	iv
ABSTRACT .....	v
KATA PENGANTAR .....	vi
DAFTAR ISI.....	vii
DAFTAR GAMBAR .....	x
DAFTAR TABEL.....	i
BAB I PENDAHULUAN .....	2
1.1 Latar Belakang .....	2
1.2 Rumusan Masalah.....	3
1.3 Batasan Masalah.....	3
1.4 Tujuan .....	3
1.5 Manfaat .....	4
1.6 Sistematika Penulisan.....	4
BAB II LANDASAN TEORI .....	6
2.1 Tinjauan Pustaka .....	6
2.2 Landasan Teori.....	7
2.2.1 Pengertian Pernikahan.....	7
2.2.2 Aplikasi .....	9
2.2.3 MySQL.....	10
2.2.4 PHP .....	10
2.2.5 HTML .....	10
2.2.6 XAMPP .....	10
2.2.7 Sublime text 3 .....	11
2.2.8 UML (Unified Modeling Language).....	11
BAB III ANALISIS DAN PERANCANGAN .....	12
3.1 Deskripsi Umum Sistem .....	12
3.2 Kategori Pengguna Sistem .....	13
3.3 Kebutuhan Fungsional .....	13
3.4 Kebutuhan Fungsional .....	14
3.5 Use Case Diagram.....	14
3.6 Skenario Use Case.....	15
3.6.1 Skenario Use Case Login .....	15
3.7 Sequence Diagram .....	19
3.7.1 Sequence Diagram Login.....	19
3.7.2 Sequence Diagram Mendaftar Akun.....	19
3.7.3 Sequence Diagram Mengubah Akun .....	20
3.7.4 Sequence Diagram Mencari Jasa Pernikahan .....	20
3.7.5 Sequence Diagram Melaporkan Penyedia Jasa.....	21
3.7.6 Sequence Diagram Menambahkan Data Jasa Pernikahan .....	21
3.7.7 Sequence Diagram Mengubah Data Jasa Pernikahan .....	22

3.7.8	Sequence Diagram Menghapus Data Jasa Pernikahan.....	22
3.7.9	Sequence Diagram Mengubah Status Akun.....	23
3.7.10	Sequence Diagram Kelola Laporan .....	23
3.8	Class Diagram .....	24
3.9	Entity Relationship Diagram (ERD) .....	25
3.9.1	Rancangan Tabel admin.....	25
3.9.2	Rancangan table favorit.....	26
3.9.3	Rancangan Tabel jasa.....	26
3.9.4	Rancangan Tabel user .....	26
3.9.5	Rancangan Tabel vendor.....	27
3.9.6	Rancangan Tabel pesan.....	27
3.10	Perancangan Antarmuka .....	28
3.10.1	Perancangan Tampilan Halaman Login .....	28
3.10.2	Perancangan Tampilan Halaman Mendaftar Akun .....	29
3.10.3	Perancangan Tampilan Halaman Utama.....	30
3.10.4	Perancangan Tampilan Halaman Membuat Vendor (Toko) .....	31
3.10.5	Perancangan Tampilan Halaman Tambah Data Jasa Pernikahan ....	32
3.10.6	Perancangan Tampilan Halaman Menghapus dan Mengubah Data Jasa Pernikahan.....	33
3.10.7	Perancangan Tampilan Halaman Mengubah Data Akun (Penyedia Jasa) 34	
3.10.8	Perancangan Tampilan Halaman Login (Admin) .....	35
3.10.9	Perancangan Tampilan Halaman Utama Admin.....	36
3.10.10	Perancangan Tampilan Halaman Mengubah Status Penyedia Jasa 37	
3.10.11	Perancangan Tampilan Halaman Data Pelaporan Vendor .....	37
<b>BAB IV</b>	<b>HASIL DAN PEMBAHASAN .....</b>	<b>38</b>
4.1	Implementasi Basis Data.....	38
4.1.1	Tabel admin.....	38
4.1.2	Tabel favorit.....	38
4.1.3	Tabel jasa .....	38
4.1.4	Tabel user.....	39
4.1.5	Tabel vendor.....	39
4.1.6	Tabel pesan.....	39
4.2	Struktur Direktori.....	40
4.3	Implementasi Antarmuka .....	44
4.3.1	Halaman Utama.....	44
4.3.2	Halaman Daftar Akun .....	45
4.3.3	Halaman Login.....	45
4.3.4	Halaman Utama Penyedia Jasa .....	47
4.3.5	Halaman Membuat Vendor .....	48
4.3.6	Halaman Menambahkan Data Jasa Pernikahan .....	49
4.3.7	Halaman Mengubah Data Jasa Pernikahan .....	50
4.3.8	Halaman Menghapus Data Jasa Pernikahan .....	51
4.3.9	Halaman Mengubah Data Akun (Vendor) .....	52
4.3.10	Halaman Login Admin.....	55

4.3.11 Halaman Dashboard Admin.....	56
4.3.12 Halaman Data Member .....	57
4.3.13 Halaman Data Vendor.....	58
4.3.14 Halaman Data Pelaporan Vendor.....	59
4.4 Pengujian.....	60
4.4.1 Deskripsi Pengujian .....	60
4.4.2 Hasil Pengujian .....	60
BAB V KESIMPULAN DAN SARAN.....	61
5.1 Kesimpulan .....	61
5.2 Saran.....	61
LAMPIRAN A HASIL PENGUJIAN .....	62
DAFTAR PUSTAKA .....	69
BIODATA PENULIS .....	71

## DAFTAR GAMBAR

Gambar 3. 1 Deskripsi Umum Sistem.....	12
Gambar 3. 2 Tampilan Use Case Diagram.....	14
Gambar 3. 3 Sequence Diagram Login .....	19
Gambar 3. 4 Sequence Diagram Mendaftar Akun .....	19
Gambar 3. 5 Sequence Diagram Mengubah Akun.....	20
Gambar 3. 6 Sequence Diagram Mencari Jasa Pernikahan.....	20
Gambar 3. 7 Sequence Diagram Melaporkan Penyedia Jasa .....	21
Gambar 3. 8 Sequence Diagram Menambahkan Data Jasa Pernikahan.....	21
Gambar 3. 9 Sequence Diagram Mengubah Data Jasa Pernikahan .....	22
Gambar 3. 10 Sequence Diagram Menghapus Data Jasa Pernikahan .....	22
Gambar 3. 11 Sequence Diagram Mengubah Status Penyedia Jasa .....	23
Gambar 3. 12 Sequence Diagram Kelola Laporan.....	23
Gambar 3. 13 Class Diagram .....	24
Gambar 3. 14 Entity Relationship Diagram (ERD) .....	25
Gambar 3. 15 Tampilan Halaman Login.....	28
Gambar 3. 16 Tampilan Halaman Mendaftar Akun.....	29
Gambar 3. 17 Tampilan Halaman Utama .....	30
Gambar 3. 18 Tampilan Halaman Membuat Vendor .....	31
Gambar 3. 19 Tampilan Halaman Menambahkan Data Jasa Pernikahan .....	32
Gambar 3. 20 Tampilan Halaman untuk Menghapus Data jasa Pernikahan.....	33
Gambar 3. 21 Tampilan Halaman untuk Mengubah Data Jasa Pernikahan.....	33
Gambar 3. 22 Tampilan Halaman Mengubah Data Akun.....	34
Gambar 3. 23 Tampilan Halaman Login.....	35
Gambar 3. 24 Tampilan Halaman Utama Admin .....	36
Gambar 3. 25 Tampilan Halaman Mengubah Status Penyedia Jasa .....	37
Gambar 3. 26 Tampilan Halaman Data Pelaporan vendor .....	37
Gambar 4. 1 Implementasi Antarmuka Halaman Utama .....	44
Gambar 4. 2 Implementasi Halaman Daftar Akun.....	45
Gambar 4. 3 Implementasi Hasil Login .....	46
Gambar 4. 4 Implementasi Halaman Utama Penyedia Jasa.....	47
Gambar 4. 5 Implementasi Halaman Membuat Vendor .....	48
Gambar 4. 6 Implementasi Halaman Menambahkan Data Jasa Pernikahan.....	49
Gambar 4. 7 Implementasi Halaman Mengubah Data Jasa Pernikahan .....	50
Gambar 4. 8 Implementasi Halaman Menghapus Data Jasa Pernikahan.....	51
Gambar 4. 9 Implementasi Halaman Mengubah Data Akun .....	52
Gambar 4. 10 Implementasi Halaman Login Admin .....	55
Gambar 4. 11 Implementasi Halaman Dashboard Admin .....	56
Gambar 4. 12 Implementasi Halaman Data Member.....	57
Gambar 4. 13 Implementasi Halaman Data vendor .....	58
Gambar 4. 14 Implementasi Halaman Data Pelaporan Vendor .....	59

## DAFTAR TABEL

Tabel 2. 1 Tabel perbandingan dengan aplikasi sejenis .....	6
Tabel 3. 1 Tugas masing-masing user berdasarkan kategori .....	13
Tabel 3. 2 Skenario Use Case Login .....	15
Tabel 3. 3 Skenario Use Cse Mendaftar Akun.....	15
Tabel 3. 4 Skenario Use Case Mengubah Akun .....	15
Tabel 3. 5 Skenario Use Case Mencari Jasa Pernikahan .....	16
Tabel 3. 6 Skenario Use Case Melaporkan Penyedia Jasa.....	16
Tabel 3. 7 Skenario Use Case Menambahkan Data Jasa Pernikahan .....	16
Tabel 3. 8 Skenario Use Case Mengubah Data Jasa Pernikahan .....	17
Tabel 3. 9 Skenario Use Case Menghapus Data Jasa Pernikahan.....	17
Tabel 3. 10 Skenario Use Case Mengubah Status Penyedia Jasa .....	17
Tabel 3. 11 Skenario Use Case Mengubah Status Penyedia Jasa .....	18
Tabel 3. 12 Rancangan Tabel admin.....	25
Tabel 3. 13 Rancangan Tabel favorit .....	26
Tabel 3. 14 Rancangan Tabel jasa.....	26
Tabel 3. 15 Rancangan Tabel user .....	26
Tabel 3. 16 Rancangan Tabel vendor.....	27
Tabel 3. 17 Rancangan Tabel pesan.....	27
Tabel 4. 1 Struktur Tabel admin .....	38
Tabel 4. 2 Struktur Tabel favorit.....	38
Tabel 4. 3 Struktur Tabel jasa .....	38
Tabel 4. 4 Struktur Tabel user.....	39
Tabel 4. 5 Struktur Tabel vendor .....	39
Tabel 5. 1 Tabel Pengujian Pengguna.....	62
Tabel 5. 2 Tabel Pengujian Vendor.....	63
Tabel 5. 3 Tabel Pengujian Admin .....	68

# **BAB I**

## **PENDAHULUAN**

### **1.1 Latar Belakang**

Perkembangan teknologi informasi saat ini mengalami kemajuan sangat pesat. Perkembangan teknologi ini dapat mempengaruhi banyak aspek, salah satunya dalam hal pernikahan. Masyarakat ingin suatu teknologi yang membantu pekerjaan mereka termasuk dalam hal pernikahan.

Pernikahan merupakan hubungan antar manusia yang paling sakral. Sehingga setiap calon pengantin harus melakukan persiapan yang total untuk menghadapi pernikahan tersebut.

Berdasarkan informasi yang penulis dapatkan dari calon pengantin yang akan melangsungkan pernikahan, mereka sangat kesulitan saat mencari jasa wedding organizer, selain itu masalah yang timbul dari perencanaan sebuah pernikahan adalah pemilihan resepsi pernikahan yang sesuai dengan biaya yang dimiliki oleh calon pengantin.

*Wedding organizer* adalah suatu jasa khusus yang membantu calon pengantin dan keluarga dalam perencanaan dan supervise pelaksanaan rangkaian acara pesta pernikahan sesuai dengan jadwal dan budget yang telah ditetapkan. Wedding organizer sangat sering dicari oleh masyarakat karena selain mempermudah dalam melakukan perencanaan acara pernikahan, wedding organizer juga membantu bagi orang-orang yang kesulitan mempersiapkan acara pesta pernikahan dan yang tidak mau repot dengan masalah perencanaan pernikahan.

*Wedding organizer* banyak menawarkan berbagai macam paket pernikahan yang bisa dipilih diantaranya, tata rias dan busana, fotografi dan *video shooting*, kartu undangan, gedung, *catering service*, *florist* dan dekorasi, MC, hiburan, dan souvenir.

Berdasarkan latar belakang judul yang diambil dalam rangka penyusunan tugas akhir ini adalah “**Aplikasi Marketplace Penyedia Jasa Penyelenggaraan Pernikahan Berbasis Web**”. Agar memudahkan calon pengantin atau konsumen

dalam mencari segala informasi mengenai paket-paket pernikahan yang ditawarkan oleh Wedding organizer.

## **1.2 Rumusan Masalah**

Rumusan masalah dari penelitian ini adalah:

1. Bagaimana membuat aplikasi *marketplace* penyedia jasa penyelenggara pernikahan untuk masyarakat Batam.
2. Bagaimana membangun aplikasi yang dapat memudahkan calon pengantin untuk mencari jasa pernikahan di kawasan Batam.

## **1.3 Batasan Masalah**

Dalam penelitian ini, terdapat batasan masalah adalah:

1. Pembuatan aplikasi *marketplace* penyedia jasa penyelenggaraan pernikahan berbasis web ini dibatasi hanya pada pembuatan profil perusahaan, penampilan paket pernikahan.
2. Aplikasi ini melingkupi daerah kawasan Batam dan tidak ada batasan jumlah *wedding organizer* yang dapat bergabung di aplikasi.
3. Aplikasi ini tidak menyediakan transaksi pemesanan, pembelian, dan pembayaran.
4. Aplikasi ini dibuat dengan menggunakan bahasa Pemrograman PHP.

## **1.4 Tujuan**

Tujuan dari penelitian ini adalah:

1. Membangun sebuah aplikasi berbasis web yang berguna untuk membantu memberikan pilihan dalam hal penyedia jasa.
2. Mengimplementasikan perangkat lunak untuk membantu pasangan pengantin yang ingin mencari penyedia jasa *wedding organizer* sehingga lebih mudah dan hemat waktu serta biaya.

## 1.5 Manfaat

Manfaat dari penelitian ini adalah:

1. Bagi vendor
  - Mempermudah dalam melakukan promosi untuk menjual paket pernikahan yang sesuai dengan jumlah undangan, catering, gedung, serta dekorasi pelaminan pengantin yang akan menentukan harga paket pernikahan.
  - Mempermudah dalam hal penyajian informasi yang akurat dan aktual serta lengkap seperti yang diinginkan oleh vendor tersebut.
  
2. Bagi calon pengantin
  - Mempermudah konsumen dalam mencari jasa pernikahan yang sesuai dengan keinginan dan budget.
  - Mempermudah dalam merancang dan menentukan konsep resepsi pernikahan.
  - Menghemat waktu calon pengantin

## 1.6 Sistematika Penulisan

Sistematika penulisan yang diterapkan untuk menyajikan gambaran singkat mengenai permasalahan yang akan dibahas dalam penelitian ini, sehingga akan memperoleh gambaran jelas tentang isi dari penelitian ini. Terdiri dari lima bab, yaitu:

### **BAB I            PENDAHULUAN**

Terdiri dari latar belakang, rumusan masalah, batasan, masalah, tujuan penelitian, manfaat penelitian dan sistematika penulisan pada aplikasi *marketplace* penyedia jasa penyelenggaraan pernikahan berbasis web.

### **BAB II          LANDASAN TEORI**

Pada BAB ini berisi landasan teori tentang materi-materi atau tinjauan pustaka yang digunakan sebagai pendukung selama pengerjaan tugas akhir. Berisi tentang penjelasan pernikahan,

aplikasi, perangkat lunak pengembang aplikasi serta tinjauan pustaka.

### **BAB III ANALISIS DAN PERANCANGAN**

Pada BAB ini berisi tentang analisis sebelum melakukan perancangan. Analisis dan perancangan yang dilakukan adalah analisis deskripsi umum sistem, kebutuhan fungsional, kebutuhan non fungsional, *use case diagram*, *skenario use case*, *class diagram* perancangan basis data serta perancangan antar muka.

### **BAB IV HASIL DAN PEMBAHASAN**

Pada BAB ini berisi implementasi hasil rancangan, termasuk hasil proses produksi dan pasca-produksi, pengujian sistem serta pembahasan. Bagian ini merupakan bagian yang paling penting, karena bagian ini memuat semua temuan ilmiah yang diperoleh. Bagian ini diharapkan dapat memberikan penjelasan ilmiah, yang secara logis dapat menerangkan alasan diperolehnya hasil-hasil tersebut.

### **BAB V KESIMPULAN DAN SARAN**

Bab ini merupakan bab penutup yang berisi kesimpulan serta saran yang dapat membantu pengembangan sistem informasi ini di masa yang akan datang.

## BAB II LANDASAN TEORI

### 2.1 Tinjauan Pustaka

Ada beberapa penelitian yang pernah dilakukan sebelumnya seperti penelitian yang dilakukan oleh Hermawan dkk (2014) Sistem informasi masih dilakukan dengan cara manual, yaitu customer mendatangi salon kemudian memilih dan bertanya mengenai harga dekorasi serta melakukan pemesanan.

Penelitian juga dilakukan oleh Irawan (2016) tentang menghasilkan sistem informasi yang dapat memudahkan customer dalam hal melakukan pemesanan dan untuk mengetahui informasi tentang produk-produk yang dimiliki wedding organizer.

Penelitian lain juga dilakukan oleh Revina (2013) Aplikasi yang dibuat dapat memudahkan konsumen memperoleh informasi pernikahan sesuai dengan keinginan dan berdasarkan budget para customer.

Untuk deskripsi lebih lanjut, digambarkan pada Tabel 2.1 : Tabel perbandingan dengan aplikasi sejenis.

Tabel 2. 1 Tabel perbandingan dengan aplikasi sejenis

Penulis	Hermawan dkk (2014)	Irawan (2016)	Revina dkk (2013)
Judul Penelitian	Sistem Informasi Pemesanan Paket Pengantin Berbasis Web Pada Yuni Salon Duku Puntang Kabupaten Cirebon	Sistem Persewaan Wedding Organizer & Jasa Lukis Henna Berbasis Web Pada Rumah Cantik Muslimah (Enni Salon Hijab)	Perangkat Lunak Paket Wedding Berbasis Web Necis Art Bandung
Software	Dreamweaver dan MySQL	PHP dan MySQL	Menggunakan bahasa scripting PHP. Perangkat lunak ini dapat dijalankan dengan menggunakan komputer yang telah ter-instal aplikasi web
Teknologi	Berbasis Web	Berbasis Web	Berbasis Web

Fitur	Mempunyai data stok paket pengantin	Pembayaran dilakukan melalui web	Hanya melayani pemesanan paket tidak menangani pemesanan diluar paket dan pilihan yang sudah ada
Deskripsi	Sistem informasi ini membantu Yuni Salon dalam promosi untuk menyewa paket pernikahan seperti busana, yang sesuai dengan dekorasi pengantin yang akan menentukan paket pernikahan	Sistem informasi ini membantu Rumah Cantik Muslimah (Enni Salon Hijab) dalam promosi untuk menyewa paket pernikahan	Perangkat lunak ini diharapkan dapat membantu Necis art dalam usahanya.
Tujuan	Untuk mempermudah memberikan informasi kepada konsumen tentang produk-produk dan harga dekorasi pengantin	Untuk mempermudah enni salon dalam promosi	Untuk memudahkan konsumen memperoleh informasi pernikahan sesuai dengan budget

## 2.2 Landasan Teori

### 2.2.1 Pengertian Pernikahan

Pernikahan adalah perjanjian perikatan antara seorang laki-laki dan seorang wanita. Perjanjian dalam hal ini bukan sembarang perjanjian tapi perjanjian suci untuk membentuk keluarga antara seorang laki-laki dan seorang wanita (Shomad, 2010).

Pengesahan secara hukum suatu pernikahan biasanya terjadi pada saat dokumen tertulis yang mencatatkan pernikahan ditanda-tangani. Upacara pernikahan sendiri biasanya merupakan acara yang dilangsungkan untuk melakukan upacara berdasarkan adat-istiadat yang berlaku, dan kesempatan untuk merayakannya bersama teman dan keluarga. Wanita dan pria yang sedang melangsungkan pernikahan dinamakan pengantin, dan setelah upacaranya selesai kemudian mereka dinamakan suami dan istri dalam ikatan perkawinan.

Adapun pernikahan secara tradisional atau modern, sebagai berikut:

a. Pernikahan Tradisional

Pernikahan Tradisional / *Classic Wedding* dan Kegiatan yang melingkupi masyarakat Indonesia sebelum tahun 1900an biasanya melangsungkan pernikahan dengan mengikuti tata cara tradisional, namun seiring perkembangan jaman maka pilihan menikah dengan tata cara tradisional mulai tergantikan dengan pernikahan secara modern, dimana pernikahan secara modern tidak menuntut adanya prosesi upacara yang terlalu rumit.

Pernikahan secara adat tradisional diyakini penuh dengan makna, simbol, dan doa dalam setiap upacaranya. Sehingga bagi sebagian masyarakat terutama yang sangat menjunjung tinggi adat istiadat dan tradisi leluhur, pernikahan harus dilakukan seseai dengan adat pernikahan yang dimiliki.

Adat dan tata cara pernikahan secara adat Melayu merupakan serangkaian prosesi yang cukup rumit, adapun tahapannya sebagai berikut:

1. Merisik dan Meninjau
2. Merasi
3. Melamar, Memingan, dan Bertunangan
4. Persiapan Menuju Hari Pernikahan

b. Pernikahan Modern

Berbeda dengan pernikahan secara tradisional, pernikahan modern tidak menuntut adanya prosesi yang panjang. Pernikahan modern hanya menekankan pada prosesi upacara Ijab kabul atau pemberkatan dan perayaan pernikahan (resepsi). Dalam resepsi pun tidak ada susunan atau tata cara yang baku. Prosesi pernikahan tradisional yang panjang dan rumit dihilangkan, sehingga prosesi pernikahan menjadi lebih sederhana dan santai namun tetap tidak kehilangan makna dan kesakralan pernikahan. Pakaian yang digunakan dalam pernikahan modern adalah pakaian bergaya Eropa yaitu pakaian internasional, untuk pria menggunakan jas sedangkan wanita menggunakan gaun.

Konsep pernikahan yang diambil sebagai konsep pernikahan modern biasanya mengangkat tema-tema pernikahan klasik barat atau bisa juga aplikasi dongeng-dongeng impian masa kecil, sehingga pesta pernikahan dapat diibaratkan sebagai pesta kerajaan yang mewah dan megah. Untuk menunjang hal tersebut dibutuhkan dekorasi, lighting sampai musik yang mendukung tema pernikahan yang dipilih.

Perkembangan modernisasi saat ini juga menyebabkan adanya pergeseran selera dalam pemilihan lokasi resepsi, tidak hanya sekedar pesta konvensional yang diadakan di sebuah gedung atau taman saja, pesta pernikahan kini mulai mengambil lokasi-lokasi yang tidak lazim digunakan sebagai tempat melangsungkan upacara pernikahan seperti gerbong kereta api, akuarium Sea World, Roller Coaster, Raft (rakit), dan lain sebagainya.

Mau itu pernikahan tradisional ataupun pernikahan modern, keduanya akan membutuhkan jasa wedding organizer.

### **2.2.2 Aplikasi**

Aplikasi merupakan program yang dikembangkan untuk memenuhi kebutuhan pengguna dalam menjalankan pekerjaan tertentu. Aplikasi memiliki banyak model seperti aplikasi berbasis *desktop*, *web*, *mobile* dan lain lain (Yuhefizar dkk, 2009).

#### **1. Aplikasi *Desktop***

Menurut Buyens (2001), Aplikasi *Desktop* adalah suatu aplikasi yang dapat beroperasi secara *offline*, tetapi harus menginstalnya sendiri pada laptop atau komputer kita.

#### **2. Aplikasi *Mobile***

Secara istilah aplikasi adalah program yang digunakan orang untuk melakukan sesuatu pada sistem komputer. Istilah *mobile* dapat diartikan sebagai perpindahan yang mudah dari satu tempat ke tempat yang lain (Meiler, 2009).

### 3. Aplikasi *web*

Menurut Gregorius (2000), Aplikasi *web* adalah kumpulan halaman web yang saling terhubung dan file-filenya saling terkait. Web terdiri dari page atau halaman, dan kumpulan halaman yang dinamakan homepage. Homepage berada pada posisi teratas, dengan halaman-halaman terkait berada di bawahnya. Biasanya setiap halaman di bawah homepage disebut child page, yang berisi hyperlink ke halaman lain dalam web.

#### 2.2.3 *MySQL*

Menurut Junaedi (2005), MySQL adalah salah satu jenis database server yang sangat terkenal dan banyak digunakan untuk membangun aplikasi web yang menggunakan database sebagai sumber dan pengelolaan datanya.

#### 2.2.4 *PHP*

*PHP (Hypertext Preprocessor)* yaitu bahasa pemrograman *web server-side* yang bersifat *open source*". *PHP* merupakan *script* yang terintegrasi dengan *HTML* dan berada pada *server (server side HTML embedded scripting)*. *PHP* adalah *script* yang digunakan untuk membuat halaman *website* yang dinamis. Dinamis berarti halaman yang akan ditampilkan dibuat saat halaman itu diminta oleh *client*. Mekanisme ini menyebabkan informasi yang diterima *client* selalu yang terbaru. Semua *script* *PHP* dieksekusi pada *server* di mana *script* tersebut dijalankan (Anhar, 2010).

#### 2.2.5 *HTML*

*HTML* merupakan standard Bahasa pemrograman yang populer dan digunakan untuk menampilkan dokumen yang kita buat di halaman web (Fauziah, 2014).

#### 2.2.6 *XAMPP*

*XAMPP* merupakan paket server web *PHP* dan database *MySQL* yang paling populer dikalangan pengembang web dengan menggunakan *PHP* dan *MySQL* sebagai databasenya (Betha, 2012).

### **2.2.7 *Sublime text 3***

*Sublime text* adalah teks editor berbasis Python, sebuah teks editor yang mudah dan simpel sehingga cukup terkenal dikalangan developer (pengembang), penulis dan desainer. Programmer menggunakan sublime text untuk merubah *source code* yang sedang ia kerjakan (Faridl, 2015).

### **2.2.8 *UML (Unified Modeling Language)***

UML (*Unified Modeling Language*) adalah Bahasa standar untuk membuat rancangan software. UML biasanya digunakan untuk menggambarkan dan membangun, dokumen artifak dari software – intensive sistem (Booch, 2005).

## BAB III ANALISIS DAN PERANCANGAN

### 3.1 Deskripsi Umum Sistem

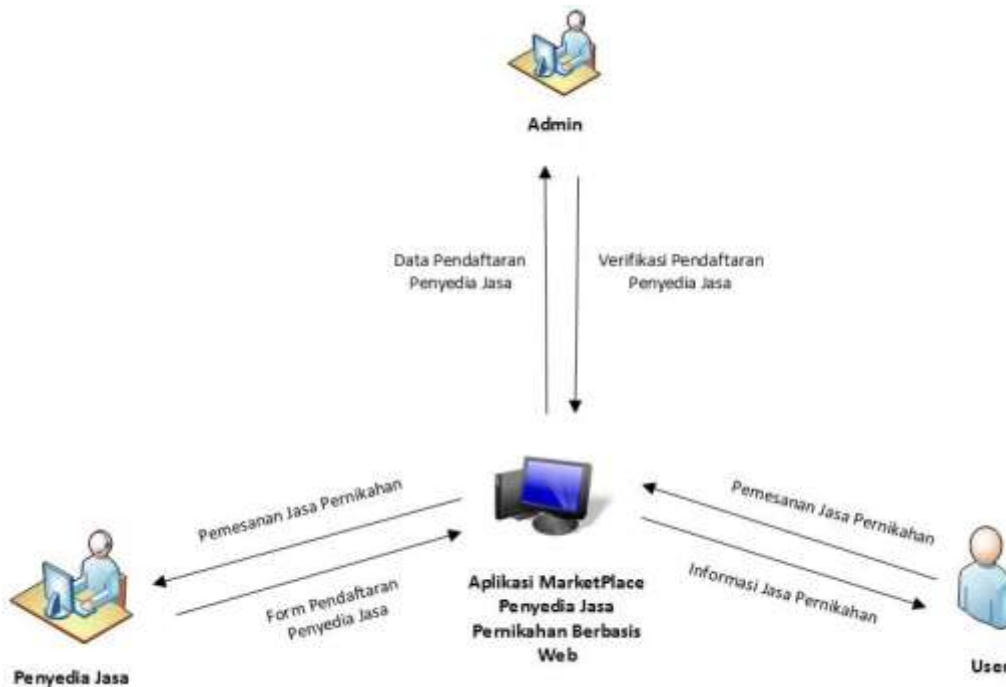

Gambar 3. 1 Deskripsi Umum Sistem

Deskripsi umum sistem digambar pada gambar 3.1 sebagai berikut:

1. Penyedia jasa adalah para penyedia jasa pernikahan yang ingin mendaftarkan jasanya pada aplikasi.
2. User adalah calon pengantin atau konsumen yang mencari jasa penyedia penyelenggaraan pernikahan.
3. Admin adalah orang yang mengatur aplikasi agar berjalan seperti semestinya, tugasnya adalah memeriksa akun yang baru daftar apakah valid dan memeriksa jasa penyedia yang didaftarkan.

### 3.2 Kategori Pengguna Sistem

Kategori pengguna terdiri dari 3 yaitu User, penyedia jasa dan admin. Masing-masing tugas pengguna disajikan pada tabel 3.1.

Tabel 3. 1 Tugas masing-masing user berdasarkan kategori

No	Kategori pengguna	Tugas
1.	User	<ul style="list-style-type: none"><li>a. Mencari informasi terkait jasa penyelenggara pernikahan.</li><li>b. Menghubungi penyedia jasa melalui kontak yang tertera pada halaman jasa</li><li>c. Melaporkan kepada admin mengenai penyedia jasa yang curang atau layanannya tidak sesuai.</li></ul>
2.	Penyedia Jasa	<ul style="list-style-type: none"><li>a. Mendaftarkan akun baru untuk mendapatkan hak akses dari aplikasi</li><li>b. Mendaftarkan jasa pernikahan apa saja yang disediakan untuk para calon pengantin</li><li>c. Mengubah data jasa apabila ada perubahan jasa pernikahan yang sudah tidak lagi tersedia.</li><li>d. Menghapus jasa jika jasa sudah tidak lagi berjalan atau melayani pemesanan.</li></ul>
3.	Admin	<ul style="list-style-type: none"><li>a. Mengelola data penyedia jasa.</li><li>b. Mengelola data laporan pengaduan.</li></ul>

### 3.3 Kebutuhan Fungsional

F01. Admin harus melakukan login agar dapat mengakses aplikasi.

F02. Admin dapat mengubah akun.

F03. Admin dapat menghapus akun

F04. Admin dapat mengubah status penyedia jasa.

F05. Admin dapat mengelola laporan.

F06. Admin dapat melihat jasa pernikahan.

F07. User dapat melihat jasa pernikahan.

F08. User dapat melaporkan penyedia jasa.

F09. Penyedia Jasa harus melakukan login agar dapat mengakses aplikasi.

- F10. Penyedia Jasa dapat mendaftar akun sendiri pada aplikasi.
- F11. Penyedia Jasa dapat mengubah akun.
- F12. Penyedia Jasa dapat menghapus akun.
- F13. Penyedia jasa dapat mendaftarkan, mengubah dan menghapus jasa pernikahan.

### 3.4 Kebutuhan Fungsional

- NF01. Aplikasi menggunakan bahasa Indonesia.
- NF02. Aplikasi mudah digunakan dan dioperasikan.

### 3.5 Use Case Diagram

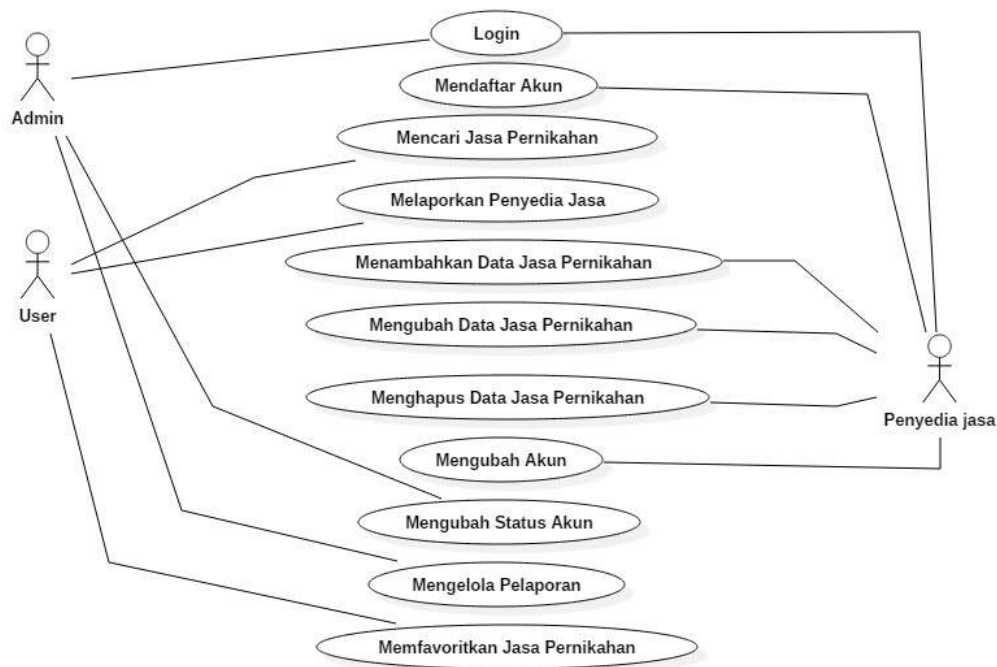

Gambar 3. 2 Tampilan Use Case Diagram

Gambar diatas menjelaskan bahwa Admin dapat melakukan login, mengubah status penyedia jasa, dan mengelola laporan. Penyedia jasa dapat melakukan login, mendaftar akun, menambah, mengubah, dan menghapus data jasa pernikahan, mengubah akun. User dapat melakukan mencari jasa pernikahan, dan melaporkan penyedia jasa.

### 3.6 Skenario Use Case

#### 3.6.1 Skenario Use Case Login

Tabel 3. 2 Skenario Use Case Login

Nama use case	Login
Deskripsi	Pengguna login ke dalam aplikasi menggunakan username dan password yang telah tersedia.
Aktor	Admin, Penyedia Jasa, User
Kondisi awal	Aplikasi telah terbuka
Kondisi akhir	Pengguna mendapatkan hak akses
Skenario	<ol style="list-style-type: none"><li>1. Admin / User mengisi username dan password</li><li>2. Sistem melakukan verifikasi username dan password</li><li>3. Admin / User masuk ke dalam aplikasi</li></ol>
Skenario alternative	2a [ username / password salah] kembali ke langkah 1

#### 3.6.2 Skenario Use Case Mendaftar Akun

Tabel 3. 3 Skenario Use Cse Mendaftar Akun

Nama use case	Mendaftar Akun
Deskripsi	Penyedia jasa melakukan pendaftaran Jasa Pernikahan
Aktor	Penyedia Jasa
Kondisi awal	Aplikasi telah terbuka
Kondisi akhir	Data pendaftaran Penyedia Jasa tersimpan ke dalam database
Skenario	<ol style="list-style-type: none"><li>1. Sistem menampilkan boring pendaftaran jasa pernikahan</li><li>2. Penyedia Jasa mengisi data pendaftaran jasa pernikahan</li><li>3. Sistem validasi data pendaftaran jasa pernikahan</li><li>4. Sistem menyimpan data pendaftaran jasa pernikahan ke dalam database</li></ol>
Skenario alternative	2a[data kurang lengkap/salah] kembali ke langkah 1

#### 3.6.3 Skenario Use Case Mengubah Akun

Tabel 3. 4 Skenario Use Case Mengubah Akun

Nama use case	Mengubah Akun
Deskripsi	Pengguna mengubah akun sesuai dengan kebutuhan
Aktor	Admin, Penyedia Jasa
Kondisi awal	Admin, Penyedia Jasa masuk ke halaman ubah akun
Kondisi akhir	Perubahan akun pengguna berhasil disimpan di dalam database

Skenario	<ol style="list-style-type: none"> <li>1. Pengguna masuk ke halaman ubah akun</li> <li>2. Pengguna mengubah data akun</li> <li>3. Sistem validasi data akun</li> <li>4. Sistem menyimpan penambahan data akun ke dalam database.</li> </ol>
Skenario alternative	2a[data kurang lengkap/salah] kembali ke langkah 2

### 3.6.4 Skenario Use Case Mencari Jasa Pernikahan

Tabel 3. 5 Skenario Use Case Mencari Jasa Pernikahan

Nama use case	Mencari Jasa Pernikahan
Deskripsi	Pengguna akan melihat jasa yang tersedia / jasa yang sudah terdaftar
Aktor	User
Kondisi awal	Pengguna telah login
Kondisi akhir	Pengguna melihat jasa
Skenario	<ol style="list-style-type: none"> <li>1. Sistem menampilkan jasa yang telah terdaftar / jasa yang sudah tersedia</li> <li>2. User memasukkan kata kunci pencarian / kategori</li> <li>3. Sistem menampilkan hasil pencarian berdasarkan ksts kunci / kstegori yang dimasukkan.</li> </ol>
Skenario alternative	-

### 3.6.5 Skenario Use Case Melaporkan Penyedia Jasa

Tabel 3. 6 Skenario Use Case Melaporkan Penyedia Jasa

Nama use case	Melaporkan Penyedia Jasa
Deskripsi	User melaporkan jika ada penyedia jasa yang berbuat curang dan pelayanannya tidak sesuai
Aktor	Penyedia Jasa
Kondisi awal	Aplikasi telah terbuka
Kondisi akhir	Data Jasa ada
Skenario	<ol style="list-style-type: none"> <li>1. User mengisi data laporan yang disediakan</li> <li>2. Sistem menanyakan konfirmasi penyimpanan</li> <li>3. Sistem menyimpan data laporan</li> </ol>
Skenario alternative	1a[data kurang lengkap/salah] kembali ke langkah 1

### 3.6.6 Skenario Use Case Menambahkan Data Jasa Pernikahan

Tabel 3. 7 Skenario Use Case Menambahkan Data Jasa Pernikahan

Nama use case	Menambah Data Jasa Pernikahan
Deskripsi	Penyedia jasa melakukan tambah jasa pernikahan jika ada yang baru
Aktor	Penyedia Jasa
Kondisi awal	Penyedia Jasa masuk ke halaman pendaftaran akun
Kondisi akhir	Data pendaftaran akun tersimpan ke dalam database
Skenario	<ol style="list-style-type: none"> <li>1. Penyedia Jasa mengisi data pendaftaran akun</li> <li>2. Sistem validasi data pendaftaran akun</li> <li>3. Sistem menyimpan data akun ke dalam database</li> <li>4. Sistem menampilkan borang pendaftaran akun</li> </ol>
Skenario alternative	2a[data kurang lengkap/salah] kembali ke langkah 1

### 3.6.7 Skenario Use Case Mengubah Data Jasa Pernikahan

Tabel 3. 8 Skenario Use Case Mengubah Data Jasa Pernikahan

Nama use case	Mengubah Data Jasa Pernikahan
Deskripsi	Penyedia Jasa mengubah akun sesuai dengan kebutuhan
Aktor	Penyedia Jasa
Kondisi awal	Penyedia jasa telah login dan telah memiliki data jasa pernikahan
Kondisi akhir	Perubahan akun pengguna berhasil disimpan di dalam database
Skenario	<ol style="list-style-type: none"> <li>1. Sistem menampilkan data jasa pernikahan</li> <li>2. Penyedia jasa memilih data yang akan diubah</li> <li>3. Sistem menampilkan detail data jasa pernikahan yang akan diubah</li> <li>4. Penyedia jasa mengubah data jasa pernikahan yang ingin diubah</li> <li>5. Sistem validasi data jasa pernikahan</li> <li>6. Sistem menyimpan data jasa pernikahan</li> </ol>
Skenario alternative	4a[data kurang lengkap/salah] kembali ke langkah 2

### 3.6.8 Skenario Use Case Menghapus Data Jasa Pernikahan

Tabel 3. 9 Skenario Use Case Menghapus Data Jasa Pernikahan

Nama use case	Menghapus Data Jasa Pernikahan
Deskripsi	Penyedia Jasa menghapus jasa pernikahan yang tidak lagi aktif
Aktor	Penyedia Jasa
Kondisi awal	Penyedia menekan tombol hapus jasa pernikahan
Kondisi akhir	Jasa berhasil dihapus dari dalam database
Skenario	<ol style="list-style-type: none"> <li>1. Sistem menampilkan data jasa pernikahan</li> <li>2. Penyedia jasa memilih data yang akan dihapus</li> <li>3. Sistem menampilkan detail data jasa pernikahan yang akan dihapus</li> <li>4. Sistem menanyakan konfirmasi penghapusan</li> <li>5. Sistem validasi data jasa pernikahan</li> <li>6. Sistem menyimpan data jasa pernikahan</li> </ol>
Skenario alternative	-

### 3.6.9 Skenario Use Case Mengubah Status Akun

Tabel 3. 10 Skenario Use Case Mengubah Status Akun

Nama use case	Mengubah Status Akun
Deskripsi	Admin mengubah status akun sesuai dengan kebutuhan
Aktor	Admin
Kondisi awal	Admin telah login
Kondisi akhir	Perubahan status akun penyedia jasa berhasil disimpan
Skenario	<ol style="list-style-type: none"> <li>1. Sistem menampilkan data akun</li> <li>2. Admin memilih data yang akan diubah</li> <li>3. Sistem menampilkan detail data akun yang akan diubah</li> <li>4. Admin mengubah data akun yang ingin diubah</li> <li>5. Sistem menanyakan konfirmasi perubahan</li> <li>6. Sistem validasi perubahan status Akun</li> </ol>

	7. Sistem menyimpan penambahan perubahan status Akun
Skenario alternative	4a[data kurang lengkap/salah] kembali ke langkah 2

### 3.6.10 Skenario Use Case Mengelola Laporan

Tabel 3. 11 Skenario Use Case Mengelola Laporan

Nama use case	Mengelola Pelaporan
Deskripsi	Admin mengelola laporan yang masuk
Aktor	Admin
Kondisi awal	Admin telah login
Kondisi akhir	Mengelola pelaporan yang telah dimasukan oleh user
Skenario	<ol style="list-style-type: none"> <li>1. Sistem menampilkan akun vendor</li> <li>2. User memilih akun vendor yang akan dilaporkan</li> <li>3. Sistem menampilkan form pelaporan</li> <li>4. User memasukan isi keluhan</li> <li>5. Sistem menyimpan laporan user terhadap vendor</li> </ol>
Skenario alternative	-

### 3.7 Sequence Diagram

#### 3.7.1 Sequence Diagram Login

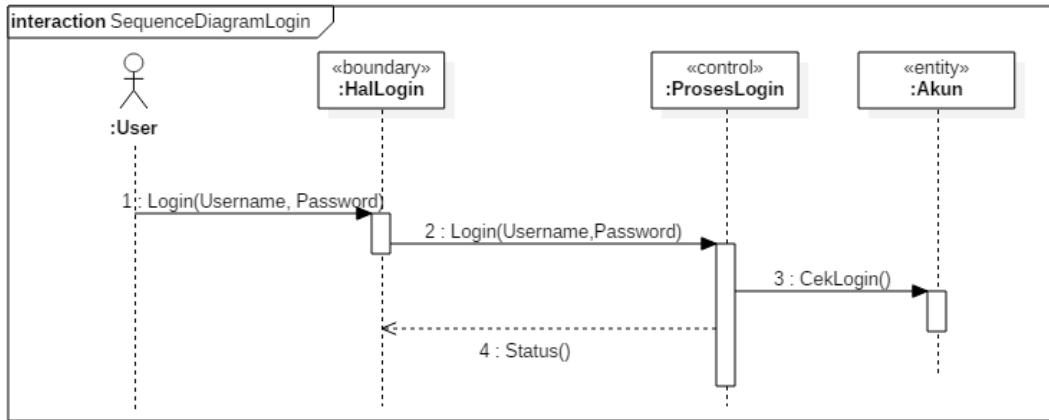

Gambar 3. 3 Sequence Diagram Login

#### 3.7.2 Sequence Diagram Mendaftar Akun

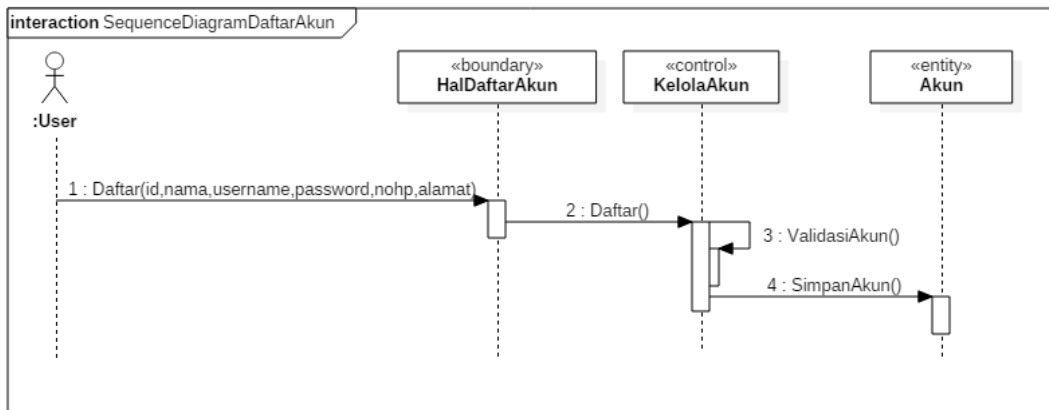

Gambar 3. 4 Sequence Diagram Mendaftar Akun

### 3.7.3 Sequence Diagram Mengubah Akun

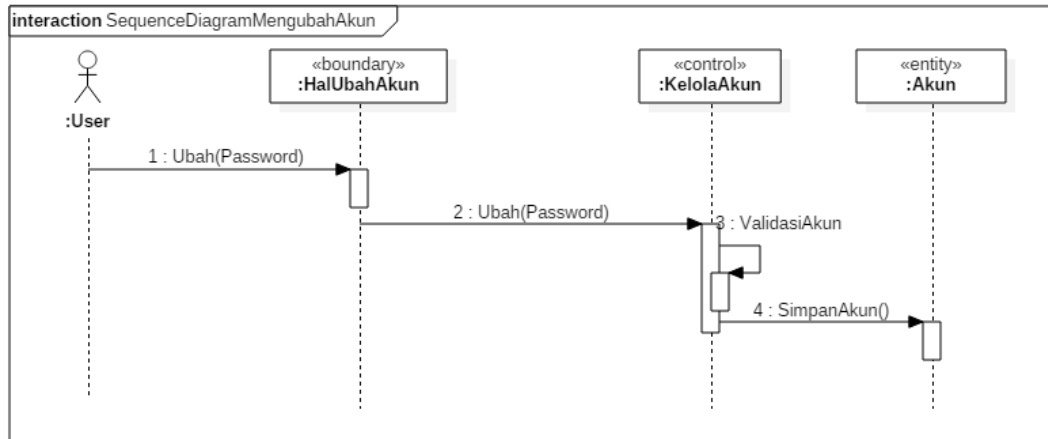

Gambar 3. 5 Sequence Diagram Mengubah Akun

### 3.7.4 Sequence Diagram Mencari Jasa Pernikahan

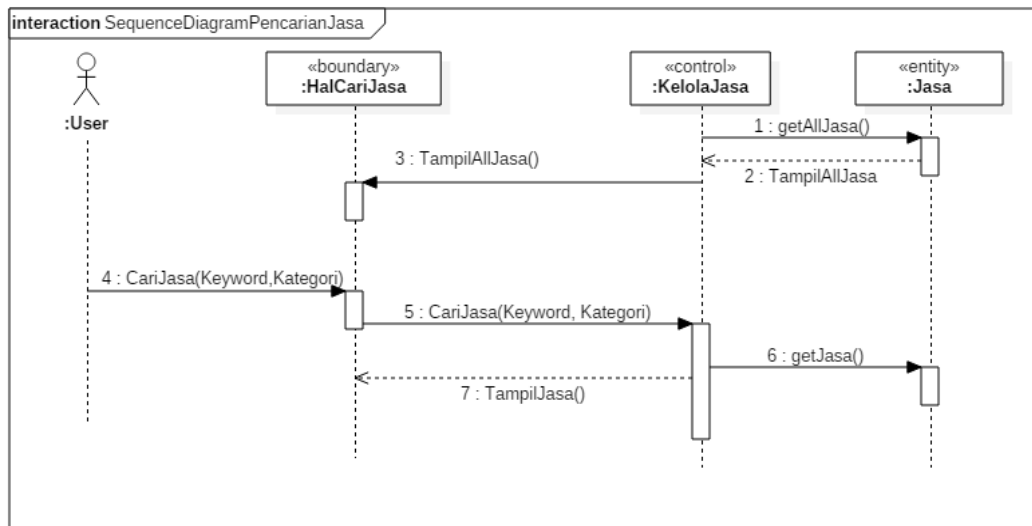

Gambar 3. 6 Sequence Diagram Mencari Jasa Pernikahan

### 3.7.5 Sequence Diagram Melaporkan Penyedia Jasa

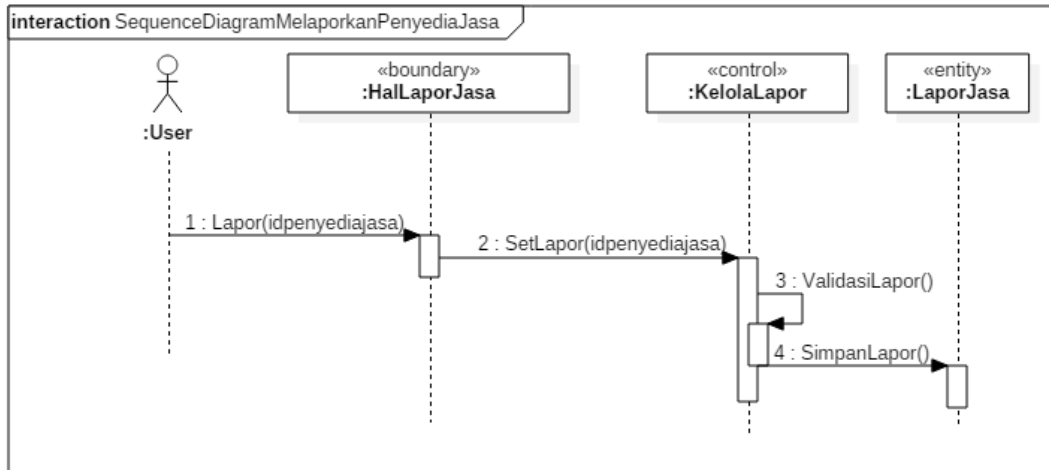

Gambar 3. 7 Sequence Diagram Melaporkan Penyedia Jasa

### 3.7.6 Sequence Diagram Menambahkan Data Jasa Pernikahan

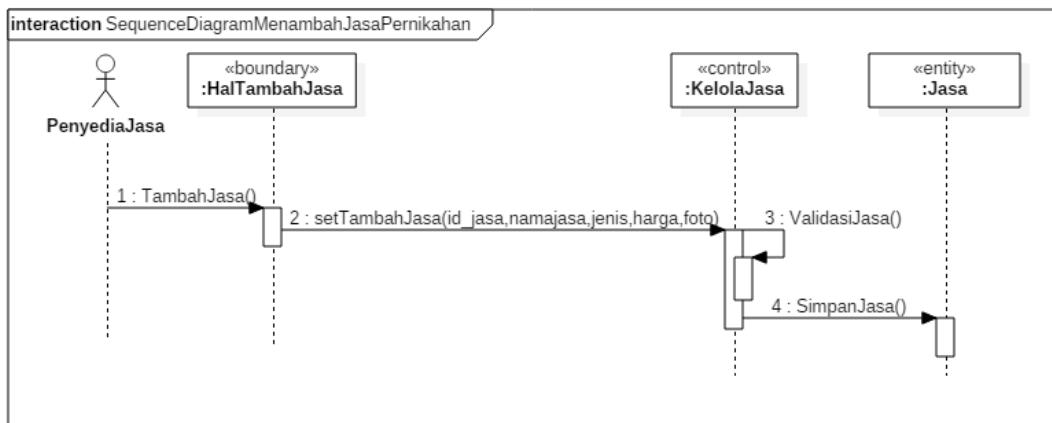

Gambar 3. 8 Sequence Diagram Menambahkan Data Jasa Pernikahan

### 3.7.7 Sequence Diagram Mengubah Data Jasa Pernikahan

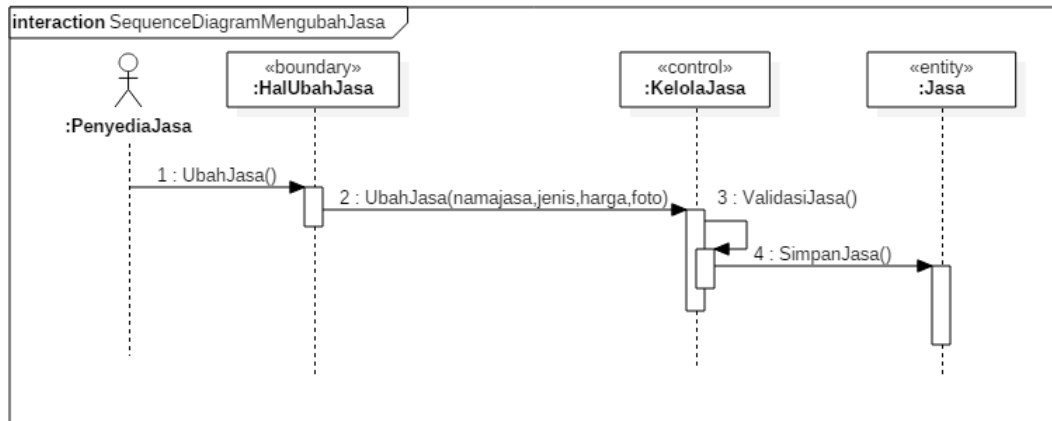

Gambar 3. 9 Sequence Diagram Mengubah Data Jasa Pernikahan

### 3.7.8 Sequence Diagram Menghapus Data Jasa Pernikahan

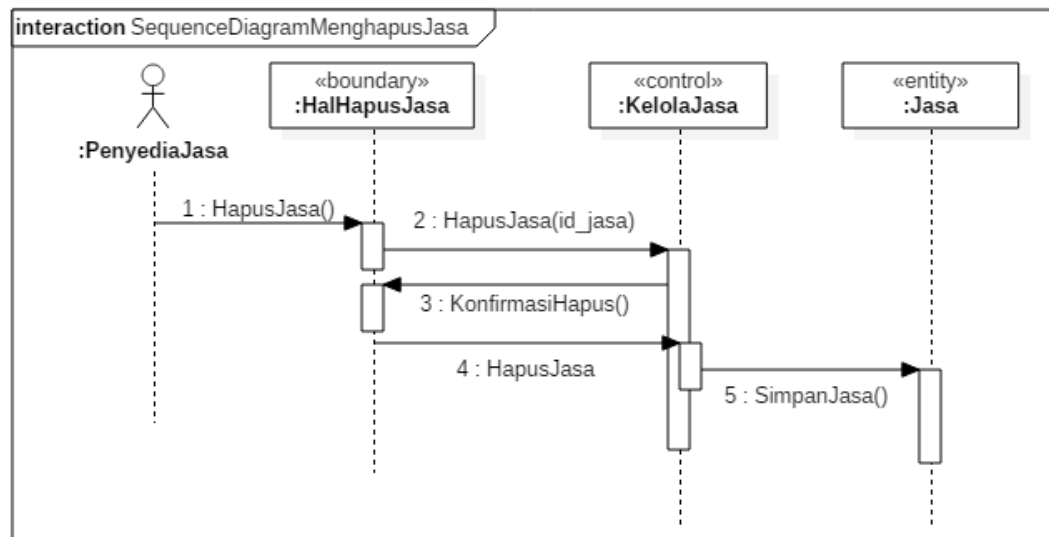

Gambar 3. 10 Sequence Diagram Menghapus Data Jasa Pernikahan

### 3.7.9 Sequence Diagram Mengubah Status Akun

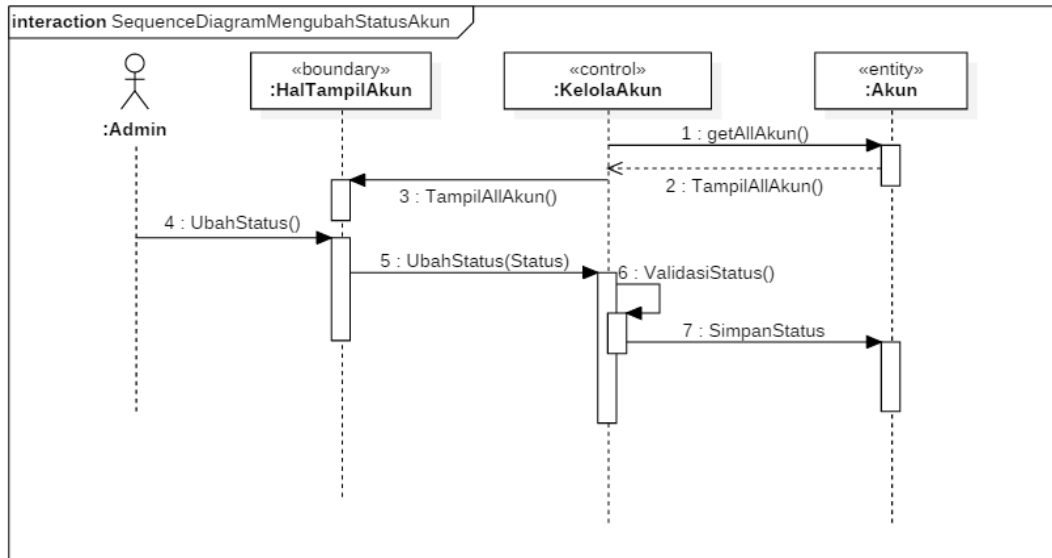

Gambar 3. 11 Sequence Diagram Mengubah Status Penyedia Jasa

### 3.7.10 Sequence Diagram Kelola Laporan

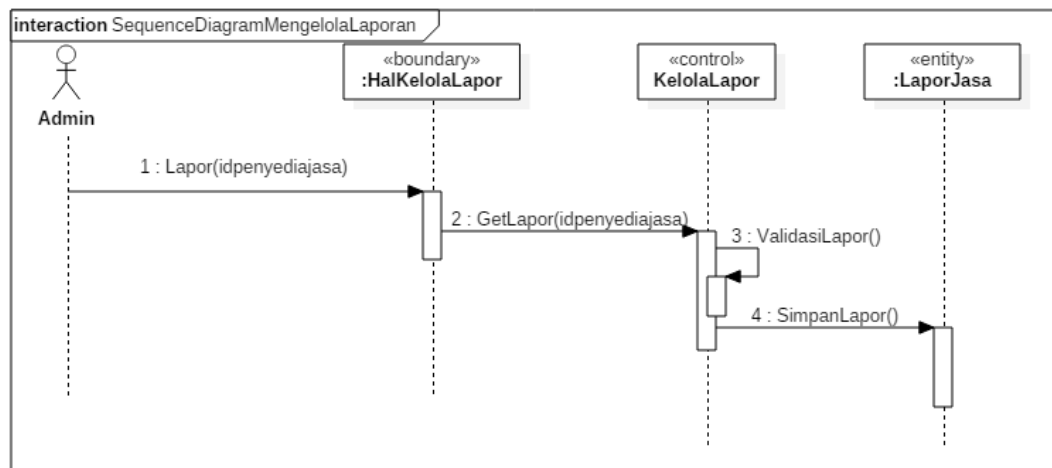

Gambar 3. 12 Sequence Diagram Kelola Laporan

### 3.8 Class Diagram

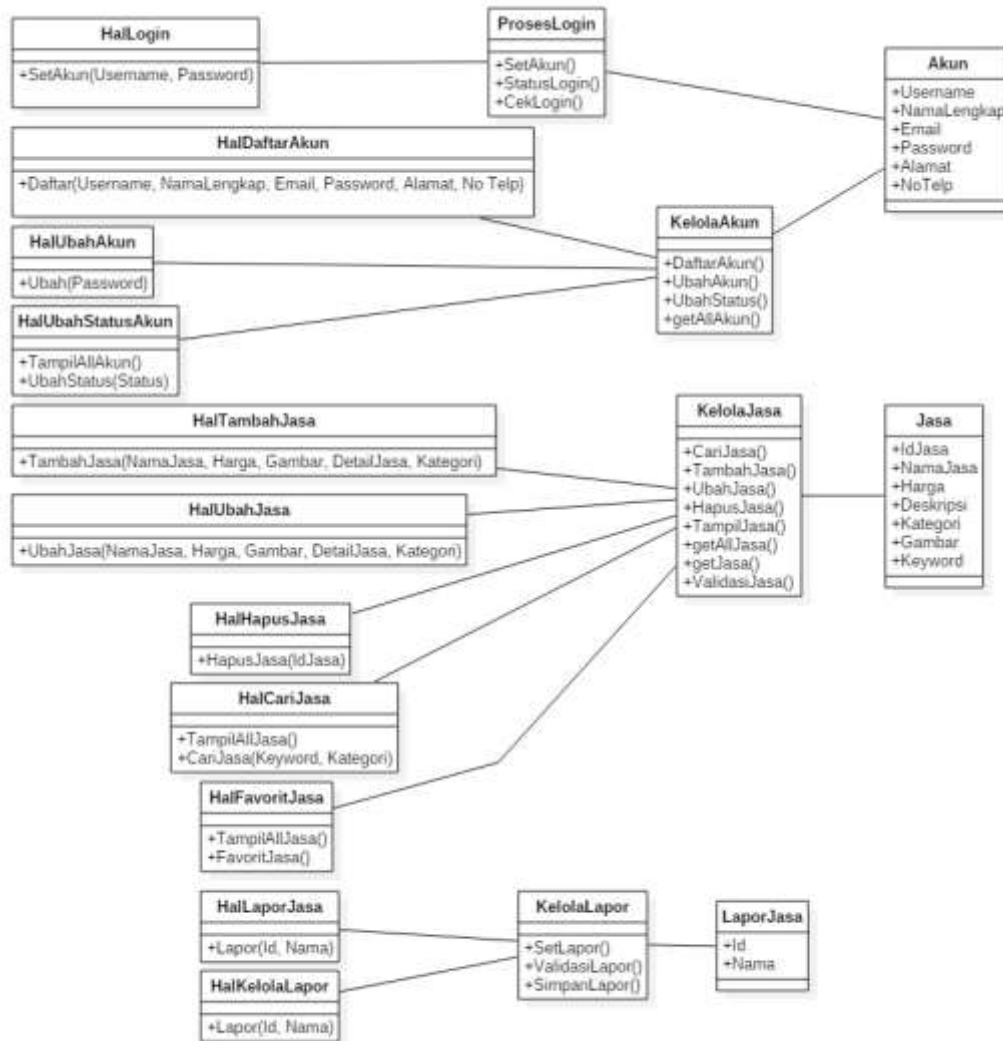

Gambar 3. 13 Class Diagram

### 3.9 Entity Relationship Diagram (ERD)

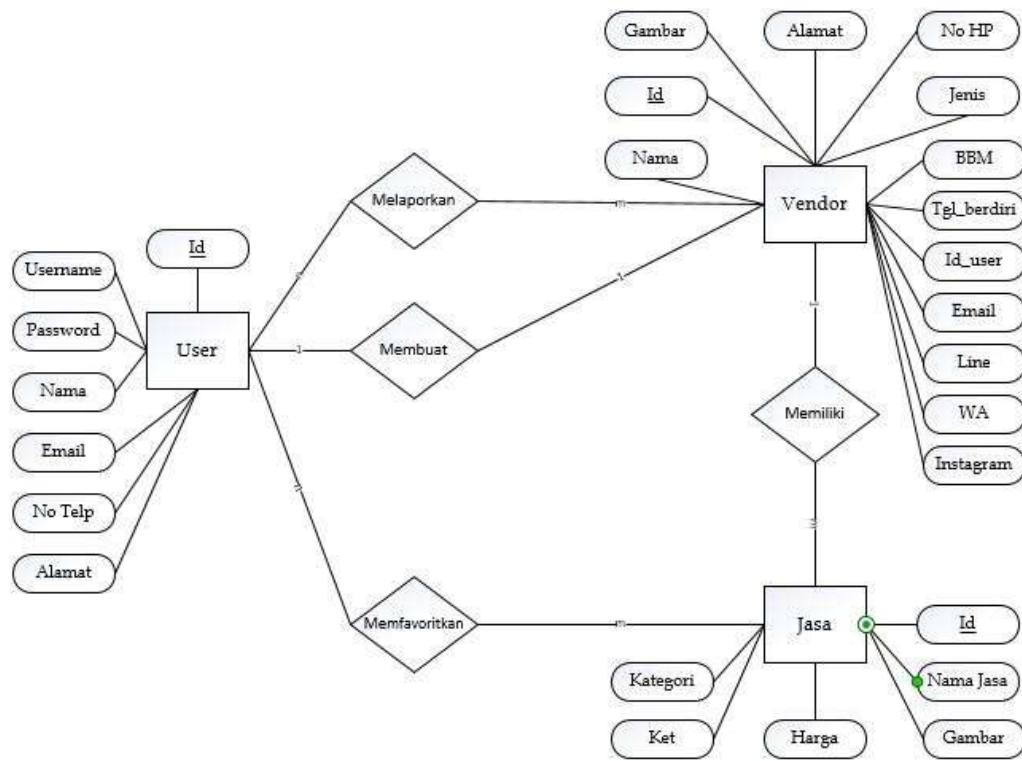

Gambar 3. 14 Entity Relationship Diagram (ERD)

Pada ERD yang telah digambarkan pada Gambar 3.14. ERD Aplikasi *Marketplace* Penyedia Jasa Penyelenggaraan Pernikahan Berbasis Web, memiliki 3 entitas dan 4 relasi. Entitas user, vendor, jasa. Relasi melaporkan, membuat, memiliki, memfavoritkan. Mengenai penjelasan dari tiap entitas yang ada, akan dijelaskan pada rancangan tabel dari tiap entitas.

#### 3.9.1 Rancangan Tabel admin

Tabel 3. 12 Rancangan Tabel admin

Atribut	Tipe Data	Ukuran	Key	Ket
id_user	Integer	11	-	Auto Increment
username	Varchar	10	-	NOT NULL
nama_user	Varchar	10	-	NOT NULL
password	Varchar	10	-	NOT NULL
nama	Varchar	10	-	NOT NULL

### 3.9.2 Rancangan Table favorit

Tabel 3. 13 Rancangan Tabel favorit

Atribut	Tipe Data	Ukuran	Key	Ket
id	Integer	11	Primary	Auto Increment
id_user	Varchar	10	-	NOT NULL
id_jasa	Varchar	10	-	NOT NULL

### 3.9.3 Rancangan Tabel jasa

Tabel 3. 14 Rancangan Tabel jasa

Atribut	Tipe Data	Ukuran	Key	Ket
id	Integer	3	Primary	Auto Increment
id_vendor	Varchar	10	-	NOT NULL
nama_jasa	Varchar	10	-	NOT NULL
harga	Varchar	10	-	NOT NULL
gambar	Jpg	-	-	NOT NULL
keterangan	text	-	-	NOT NULL
kategori	Varchar	20	-	NOT NULL

### 3.9.4 Rancangan Tabel user

Tabel 3. 15 Rancangan Tabel user

Atribut	Tipe Data	Ukuran	Key	Ket
id	Integer	11	Primary	Auto Increment
username	Varchar	255	-	NOT NULL
nama_lengkap	Varchar	255	-	NOT NULL
email	Varchar	50	-	NOT NULL
password	Varchar	10	-	NOT NULL
alamat	Varchar	50	-	NOT NULL
no_telp	Integer	13	-	NOT NULL
status_user	Varchar	25	-	NOT NULL

### 3.9.5 Rancangan Tabel vendor

Tabel 3. 16 Rancangan Tabel vendor

Atribut	Tipe Data	Ukuran	Key	Ket
id	integer	11	Primary	Auto Increment
id_user	integer	11	Foreign	NOT NULL
nama_vendor	varchar	50	-	NOT NULL
tgl_berdiri	date		-	NOT NULL
gambar	varchar	100		NOT NULL
deskripsi	text			NOT NULL
email	varchar	100		
bbm	varchar	10		
line	varchar	25		
wa	varchar	13		
ig	varchar	25		
no_telp	varchar	14		NOT NULL

### 3.9.6 Rancangan Tabel pesan

Tabel 3. 17 Rancangan Tabel pesan

Atribut	Tipe Data	Ukuran	Key	Ket
id	Interger	11	Primary	Auto Increment
id_user	Interger	11	-	NOT NULL
id_vendor	Interger	11	-	NOT NULL
tgl	Date	-	-	NOT NULL
isi_pesan	Text	-	-	NOT NULL

### 3.10 Perancangan Antarmuka

#### 3.10.1 Perancangan Tampilan Halaman Login

Berikut adalah tampilan halaman login untuk user. Jika belum memiliki akun maka bisa membuatnya terlebih dahulu dengan mengklik “klik disini”.



The image shows a browser window with the following content:

- Browser title: Browser
- Address bar: http://...
- Page title: KuyNikah
- Page subtitle: Cari Jasa Penyelenggaraan pernikahan disini !
- Main heading: Login as PENYEDIA JASA
- Form fields: Username, Password
- Login button: Login
- Link: Belum Punya Akun ? [Klik Disini](#)

Gambar 3. 15 Tampilan Halaman Login

### 3.10.2 Perancangan Tampilan Halaman Mendaftar Akun

Berikut ini adalah tampilan halaman mendaftar akun. Halaman mendaftar akun ini untuk user yang belum memiliki akun atau hak akses di aplikasi kuynikah.

The image shows a browser window displaying the registration page for 'KuyNikah'. The browser's address bar shows 'http://...'. The page header includes the 'KuyNikah' logo in pink and the text 'Cari Jasa Penyelenggaraan Pernikahan Disini'. A 'Login' link is located in the top right corner. The main heading is 'Daftar Akun Gratis'. Below this is a registration form with the following fields: Username, Nama Lengkap, Email, Password, Alamat, No telp, and Status. A pink 'DAFTAR' button is positioned below the form. At the bottom of the page, there is a link that says 'Saya Sudah Mempunyai Akun Login Sekarang'.

Gambar 3. 16 Tampilan Halaman Mendaftar Akun

### 3.10.3 Perancangan Tampilan Halaman Utama

Berikut ini merupakan tampilan halaman membuat vendor bagi user penyedia jasa pernikahan.

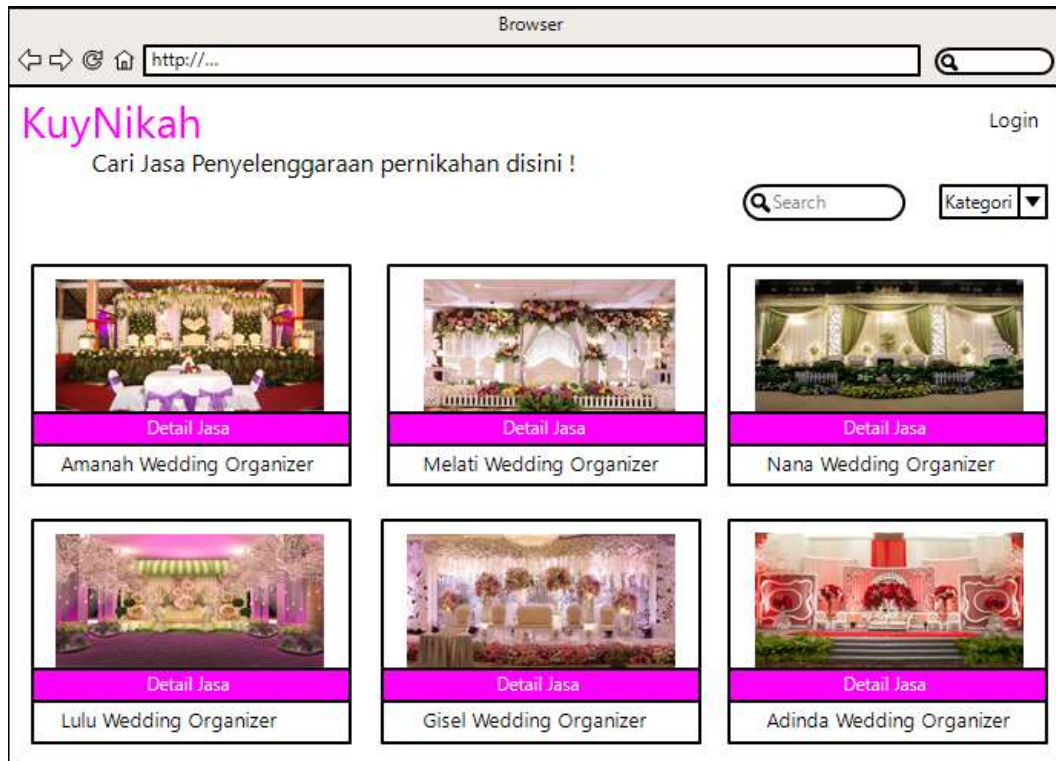

Gambar 3. 17 Tampilan Halaman Utama

### 3.10.4 Perancangan Tampilan Halaman Membuat Vendor (Toko)

Berikut ini merupakan tampilan halaman membuat vendor bagi user penyedia jasa pernikahan.

The image shows a browser window with the URL 'http://...' and a search bar. The page title is 'KuyNikah' with the subtitle 'Cari Jasa Penyelenggaraan Pernikahan Disini'. A 'LogOut' link is visible in the top right corner. The main heading is 'Daftar Vendor Anda Gratis'. Below this, there is a registration form with the following fields and buttons:

- Nama Vendor Kamu
- Tanggal Berdiri
- Choose File (button) No choose file (text)
- Deskripsi Toko Kamu
- Email valid kamu
- PIN BBM
- ID Line
- No Whatsapp
- Username Instagram
- No telpon kamu
- Alamat Toko kamu
- DAFTAR VENDOR (button)

Gambar 3. 18 Tampilan Halaman Membuat Vendor

### 3.10.5 Perancangan Tampilan Halaman Tambah Data Jasa Pernikahan

Berikut ini adalah tampilan untuk halaman menambahkan data jasa pernikahan, pada halaman ini penyedia jasa dapat menambahkan jasa pernikahan apa saja yang mereka miliki.

KuyNikah		Kembali ke Halaman Utama
Dashboard	Data Jasa Kamu	
	<input type="button" value="Pasang Jasa Kamu"/>	
Data Jasa	<input type="text" value="Nama Jasa"/>	
	<input type="text" value="Harga"/>	
Data Toko	<input type="text" value="Deskripsi Jasa"/>	
	<input type="text" value="Kategori"/>	
Data Akun	Pilih Gambar <input type="button" value="Choose File"/> No file choose	
	<input type="button" value="Posting Jasa"/>	

Gambar 3. 19 Tampilan Halaman Menambahkan Data Jasa Pernikahan

### 3.10.6 Perancangan Tampilan Halaman Menghapus dan Mengubah Data Jasa Pernikahan

Berikut ini adalah tampilan halaman menghapus dan mengubah data jasa pernikahan, pada halaman ini penyedia jasa dapat menghapus jasa pernikahan yang sudah tidak ada atau sebagainya, dan jika ada perubahan pada jasa pernikahan, penyedia jasa dapat mengubah data jasa pernikahan tersebut.

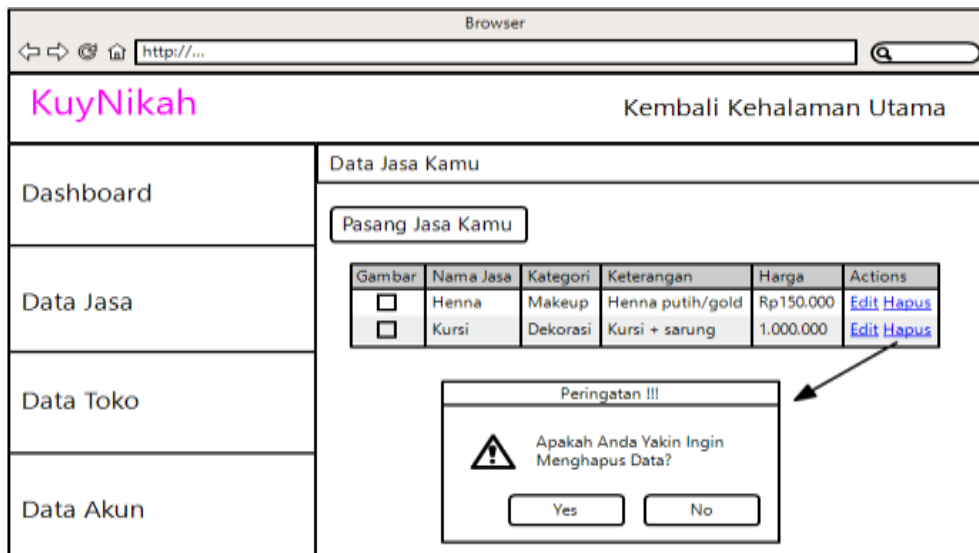

Gambar 3. 20 Tampilan Halaman untuk Menghapus Data jasa Pernikahan

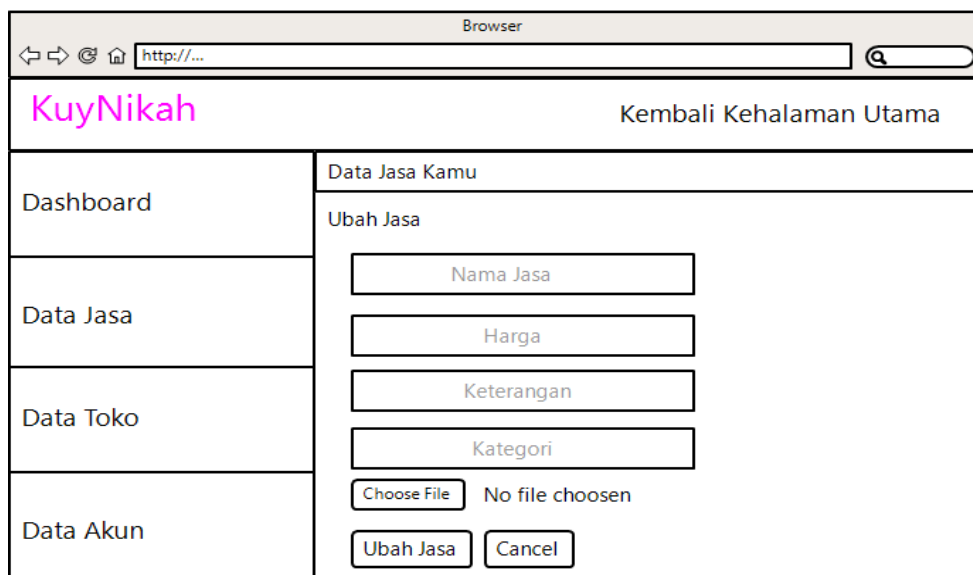

Gambar 3. 21 Tampilan Halaman untuk Mengubah Data Jasa Pernikahan

### 3.10.7 Perancangan Tampilan Halaman Mengubah Data Akun (Penyedia Jasa)

Berikut ini adalah tampilan halaman mengubah data akun penyedia jasa jika ada *field* yang ingin di ubah.

KuyNikah		Kembali Kehalaman Utama
	Ubah Data Akun	
Dashboard	<input type="text" value="Username"/>	
Data Jasa	<input type="text" value="Nama Lengkap"/>	
Data Toko	<input type="text" value="Email"/>	
Data Akun	<input type="text" value="Alamat"/>	
	<input type="text" value="No Telepon"/>	
	<input type="button" value="Ubah Jasa"/>	<input type="button" value="Cancel"/>

Gambar 3. 22 Tampilan Halaman Mengubah Data Akun

### 3.10.8 Perancangan Tampilan Halaman Login (Admin)

Berikut ini adalah tampilan halaman login. Pada halaman ini adalah login untuk admin.



The image shows a web browser window with the following content:

- Browser title: Browser
- Address bar: http://...
- Page title: KuyNikah
- Page subtitle: Cari Jasa Penyelenggaraan pernikahan disini !
- Main heading: Login as PENYEDIA JASA
- Form fields:
  - Username:
  - Password:
- Login button: Login
- Link: Belum Punya Akun ? [Klik Disini](#)

Gambar 3. 23 Tampilan Halaman Login

### 3.10.9 Perancangan Tampilan Halaman Utama Admin

Berikut ini adalah tampilan halaman utama admin. Pada halaman ini hanya bisa diakses oleh admin. Halaman ini akan menampilkan daftar dashboard, data toko, data member.

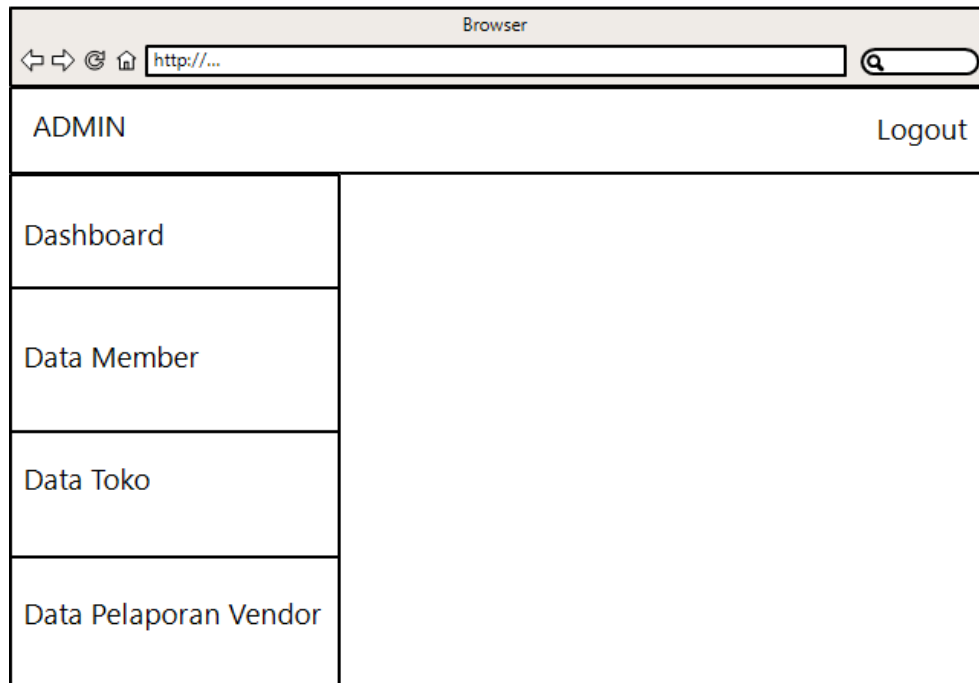

Gambar 3. 24 Tampilan Halaman Utama Admin

### 3.10.10 Perancangan Tampilan Halaman Mengubah Status Penyedia Jasa

Berikut ini adalah tampilan halaman mengubah status penyedia jasa. Pada halaman ini hanya bisa diakses oleh admin. Halaman ini akan menampilkan daftar data vendor yang ada. Jika vendor tersebut bermasalah maka akun vendornya akan di non-aktifkan.

Gambar	Nama pemilik	Nama Vendor	Email	Alamat	No Telepon	BBM	Line	WA	IG	Actions
<input type="checkbox"/>	EFS	EF5 WO	ef5wo@gmail.com	Tuban	081258756300	57E3785	@ef5wo	081258756300	@ef5wo1	<a href="#">Aktif</a> <a href="#">Nonaktifkan</a>
<input type="checkbox"/>	Suci	suci wedding	suciwedding@gmail.com	Bekasari	081270089048	3798795	@suciwed	081270089048	@suciwed1	<a href="#">Aktif</a> <a href="#">Nonaktifkan</a>

Gambar 3. 25 Tampilan Halaman Mengubah Status Penyedia Jasa

### 3.10.11 Perancangan Tampilan Halaman Data Pelaporan Vendor

No	No KTP	Tanggal	Nama Penyedia Jasa	Keluhan	Actions
1	225478797156565	10-08-2017	MH WO	Pelayanan Kurang Baik	<a href="#">Hapus</a>
2	221099887865645	10-01-2018	ERHAWO	Respon Lama	<a href="#">Hapus</a>

Gambar 3. 26 Tampilan Halaman Data Pelaporan vendor

## BAB IV

### HASIL DAN PEMBAHASAN

Setelah melakukan tahap perancangan maka tahap selanjutnya adalah implementasi dan pengujian terhadap produk. Implementasi dari tahap perancangan tersebut adalah sebagai berikut:

#### 4.1 Implementasi Basis Data

##### 4.1.1 Tabel admin

Tabel 4. 1 Struktur Tabel admin

Atribut	Tipe Data	Ukuran	Key	Ket
id	Integer	11	Primary key	Auto Increment
username	Varchar	10	-	NOT NULL
password	Varchar	10	-	NOT NULL
nama	Varchar	10	-	NOT NULL

##### 4.1.2 Tabel favorit

Tabel 4. 2 Struktur Tabel favorit

Atribut	Tipe Data	Ukuran	Key	Ket
id	Integer	11	Primary	Auto Increment
id_user	Varchar	10	Foreign key	NOT NULL
id_jasa	Varchar	10	Foreign key	NOT NULL

##### 4.1.3 Tabel jasa

Tabel 4. 3 Struktur Tabel jasa

Atribut	Tipe Data	Ukuran	Key	Ket
id	Integer	3	Primary	Auto Increment
id_vendor	Varchar	10	Foreign key	NOT NULL
nama_jasa	Varchar	10	-	NOT NULL
harga	Varchar	10	-	NOT NULL
gambar	Jpg	-	-	NOT NULL
keterangan	text	-	-	NOT NULL
kategori	Varchar	20	-	NOT NULL

#### 4.1.4 Tabel user

Tabel 4. 4 Struktur Tabel user

Atribut	Tipe Data	Ukuran	Key	Ket
id	Integer	11	Primary	Auto Increment
username	Varchar	255	-	NOT NULL
nama_lengkap	Varchar	255	-	NOT NULL
email	Varchar	50	-	NOT NULL
password	Varchar	10	-	NOT NULL
alamat	Varchar	50	-	NOT NULL
no_telp	Integer	13	-	NOT NULL
status_user	Varchar	25	-	NOT NULL

#### 4.1.5 Tabel vendor

Tabel 4. 5 Struktur Tabel vendor

Atribut	Tipe Data	Ukuran	Key	Ket
id	integer	11	Primary	Auto Increment
id_user	integer	11	Foreign	NOT NULL
nama_vendor	varchar	50	-	NOT NULL
tgl_berdiri	date		-	NOT NULL
gambar	varchar	100		NOT NULL
deskripsi	text			NOT NULL
email	varchar	100		
bbm	varchar	10		
line	varchar	25		
wa	varchar	13		
ig	varchar	25		
no_telp	varchar	14		NOT NULL

#### 4.1.6 Tabel pesan

Tabel 4. 6 Rancangan Tabel pesan

Atribut	Tipe Data	Ukuran	Key	Ket
id	Integer	11	Primary	Auto Increment
id_user	Integer	11	Foreign key	NOT NULL
id_vendor	Integer	11	Foreign key	NOT NULL
tgl	Date	-	-	NOT NULL
isi_pesan	Text	-	-	NOT NULL

## 4.2 Struktur Direktori

Nama Direktori	Nama Folder	Nama File	Keterangan
kuynikah	-	CSS	* Folder yang berisi file <i>Bootstrap</i> CSS untuk kostumisasi <i>Website</i>
		Fonts	* Folder yang berisi font untuk kepentingan kostumisasi
		JS	* Folder yang berisi file <i>javascript</i> untuk kepentingan kostumisasi website
		Img	* Folder yang berisi gambar-gambar untuk tampilan website
		Database	kuynikah.sql Folder yang berisi file database dari aplikasi kuynikah
	-	-	db.php File PHP berfungsi untuk menghubungkan <i>website</i> dengan <i>database</i>
		-	handler.php File PHP berisikan <i>script</i> untuk menjalankan fungsi di root
		-	handler2.php File PHP berisikan <i>script</i> untuk menjalankan fungsi di root
		-	index.php File PHP yang berfungsi untuk menampilkan halaman utama aplikasi
		-	login.php File PHP yang berfungsi untuk melakukan proses masuk ke aplikasi

		-	creat-market.php	File PHP yang berfungsi untuk melakukan proses mendaftar vendor
		-	data_search.php	File PHP yang berfungsi untuk mencari data dengan mudah
		-	register.php	File PHP yang berfungsi untuk melakukan proses daftar akun user
		-	detail_product.php	File PHP berisi <i>script</i> untuk menampilkan informasi detail mengenai jasa pernikahan
		-	fav.php	File PHP berisikan <i>script</i> untuk memfavoritkan jasa pernikahan
			jasa.php	File PHP yang berisikan menampilkan kategori jasa apa saja yang tersedia
		-	hiburan.php	File PHP berisikan <i>script</i> untuk menampilkan kategori hiburan saja.
		-	katering.php	File PHP berisikan <i>script</i> untuk menampilkan kategori katering saja.
		-	kompli.php	File PHP berisikan <i>script</i> untuk menampilkan kategori jasa pernikahan yang kompliit saja.
		-	kursimeja.php	File PHP berisikan <i>script</i> untuk menampilkan kategori kursi meja saja

		-	laporvedn or.php	File PHP yang berisikan <i>script</i> untuk menampilkan <i>form</i> pengaduan terhadap penyedia jasa yang bermasalah
		-	makeup.p hp	File PHP berisikan <i>script</i> untuk menampilkan kategori makeup saja
		-	pangung.p hp	File PHP berisikan <i>script</i> untuk menampilkan kategori panggung saja
		-	mc.php	File PHP berisikan <i>script</i> untuk menampilkan kategori mc saja
		-	pelamina. php	File PHP berisikan <i>script</i> untuk menampilkan kategori pelaminan saja
		-	photoshoo t.php	File PHP berisikan <i>script</i> untuk menampilkan kategori photoshoot saja
		-	root.php	File PHP berisikan <i>script</i> fungsi
		-	root2.php	File PHP berisikan <i>script</i> fungsi
		-	search_det al_jasa.ph p	File PHP berisikan <i>script</i> untuk menampilkan detail jasa pernikahan
		-	seserahan. php	File PHP berisikan <i>script</i> untuk menampilkan kategori seserahan saja
		-	soundsyst e.php	File PHP berisikan <i>script</i> untuk menampilkan kategori soundsystem saja

		-	souvenir.php	File PHP berisikan <i>script</i> untuk menampilkan kategori souvenir saja
		-	tenda.php	File PHP berisikan <i>script</i> untuk menampilkan kategori tenda saja
		-	view_all_vendor.php	File PHP berisikan <i>script</i> untuk menampilkan semua para vendor
		-	view_all_jasa.php	File PHP berisikan <i>script</i> untuk menampilkan semua jasa pernikahan
kuynikah	page	vendor	home.php	File PHP yang berisikan <i>script</i> untuk menampilkan halaman utama dari <i>web</i> dan juga di dalamnya terdapat aksi dan fungsi.
kuynikah	page	Admin	root.php	File PHP berisikan <i>script</i> fungsi
			koneksi.php	File PHP berisikan <i>script</i> menyambungkan data ke database.
			handler.php	File PHP berisikan <i>script</i> untuk menjalankan fungsi di root
			home.php	File PHP berisikan <i>script</i> untuk menampilkan data produk yang terdaftar.

## 4.3 Implementasi Antarmuka

### 4.3.1 Halaman Utama

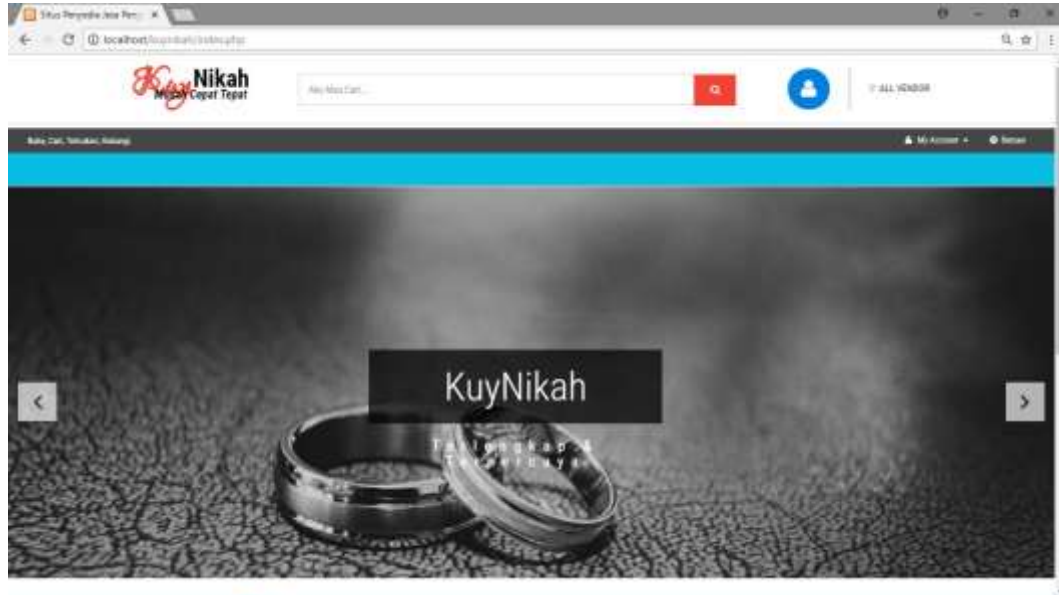

Gambar 4. 1 Implementasi Antarmuka Halaman Utama

Gambar 4.1 menunjukkan halaman utama yang ditampilkan ketika sistem pertama kali diakses oleh Pengguna.

Potongan *source code* dari *index.php*:

```
<div class="clearfix"> </div>
<h3 class="w3ls-title">Jasa Rekomendasi </h3>
<div id="myTabContent" class="tab-content">
  <div role="tabpanel" class="tab-pane fade in active" id="home" aria-labelledby="home-tab">
    <div class="tabcontent-grids">
      <div id="owl-demo" class="owl-carousel">
        <?php
          $db->tampil_jasa_acak();
        ?>
      </div>
    </div>
  </div>
</div>
```

*Source code* diatas memiliki fungsi untuk menampilkan halaman home pada pengguna.

### 4.3.2 Halaman Daftar Akun

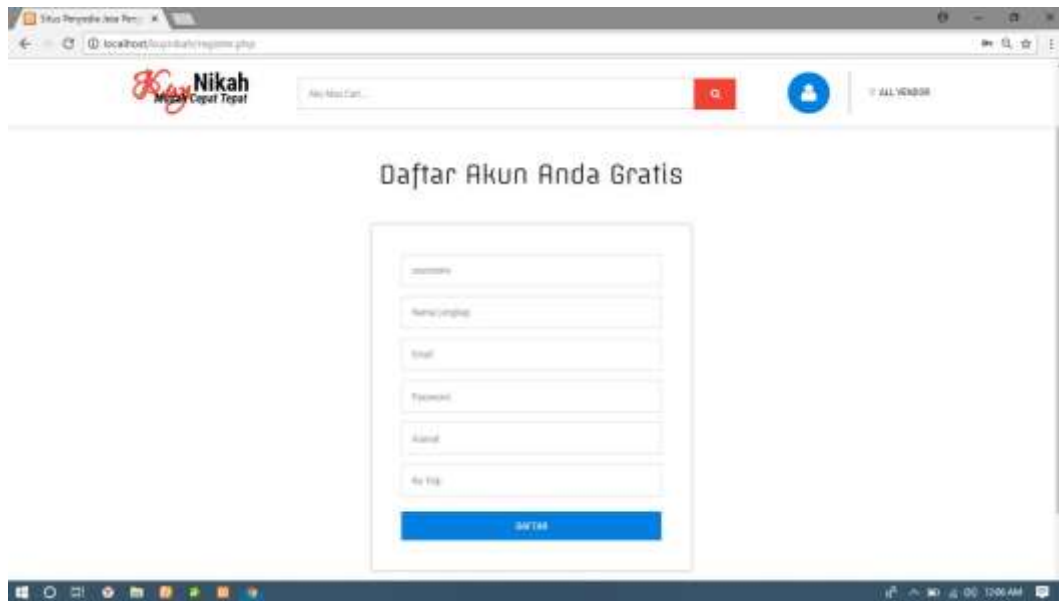

Gambar 4. 2 Implementasi Halaman Daftar Akun

Gambar 4.2 menunjukkan halaman untuk menampilkan *form* pendaftaran akun agar vendor dapat melakukan promosi dan penjualan, dimana pada halaman ini vendor yang ingin mendaftar diminta memasukkan *form* isian yang telah disediakan.

Potongan *source code* dari register.php:

```
<body>
<?php include 'component/header.php'; ?>
<!-- sign up-page -->
<div class="login-page">
  <div class="container">
    <div class="login-body">
      <h3 class="w3ls-title w3ls-title1">Daftar Akun Anda Gratis </h3>
      <form action="handler.php?akal=daftar_pelanggan" method="post">
        <input type="text" name="username" placeholder="username" required="required"><br>
        <input type="text" name="nama_lengkap" placeholder="Nama Lengkap" required="required"><br>
        <input type="text" name="email" placeholder="Email" required="required"><br>
        <input type="password" name="password" class="lock" placeholder="Password" required=""><br>
        <input type="text" class="user" name="alamat" placeholder="Alamat" required="required"><br>
        <input type="text" class="user" name="no_telp" placeholder="No Telp" required="required"><br>
        <input type="submit" value="Daftar">
      </form>
    </div>
    <h3>Saya sudah mempunyai akun <a href="login.php">Login Sekarang</a> </h3>
  </div>
</div>
```

*Source code* diatas berfungsi untuk menampilkan form untuk memasukkan *data-data* pendaftaran yang sudah disediakan.

### 4.3.3 Halaman Login



Gambar 4. 3 Implementasi Hasil Login

Gambar 4.3 menunjukkan halaman untuk menampilkan halaman login untuk user ketika sudah login user akan kehalaman home.

Potongan *source code* dari login.php:

```
<div class="login-page">
  <div class="container">
    <h3 class="w3ls-title w3ls-title1">Login Ke Akun Anda</h3>
    <div class="login-body">
      <form action="handler.php?aksi=login" method="post">
        <input type="text" class="user" name="username" placeholder="Username" required="">
        <input type="password" name="password" class="lock" placeholder="Password" required="">
        <input type="submit" value="Login">
      </form>
    </div>
  </div>
  <h6> Bukan Anggota? <a href="register.php">Daftar Sekarang </a> </h6>
  <div class="login-page-bottom social-icons">
    <h5>Recover your social account</h5>
    <ul>
      <li><a href="#" class="fa fa-facebook icon facebook"> </a></li>
      <li><a href="#" class="fa fa-twitter icon twitter"> </a></li>
      <li><a href="#" class="fa fa-google-plus icon googleplus"> </a></li>
      <li><a href="#" class="fa fa-dribbble icon dribbble"> </a></li>
      <li><a href="#" class="fa fa-rss icon rss"> </a></li>
    </ul>
  </div>
</div>
</div>
```

*Source code* diatas berfungsi untuk menampilkan form untuk memasukkan *username* dan *password* pengguna.

#### 4.3.4 Halaman Utama Penyedia Jasa

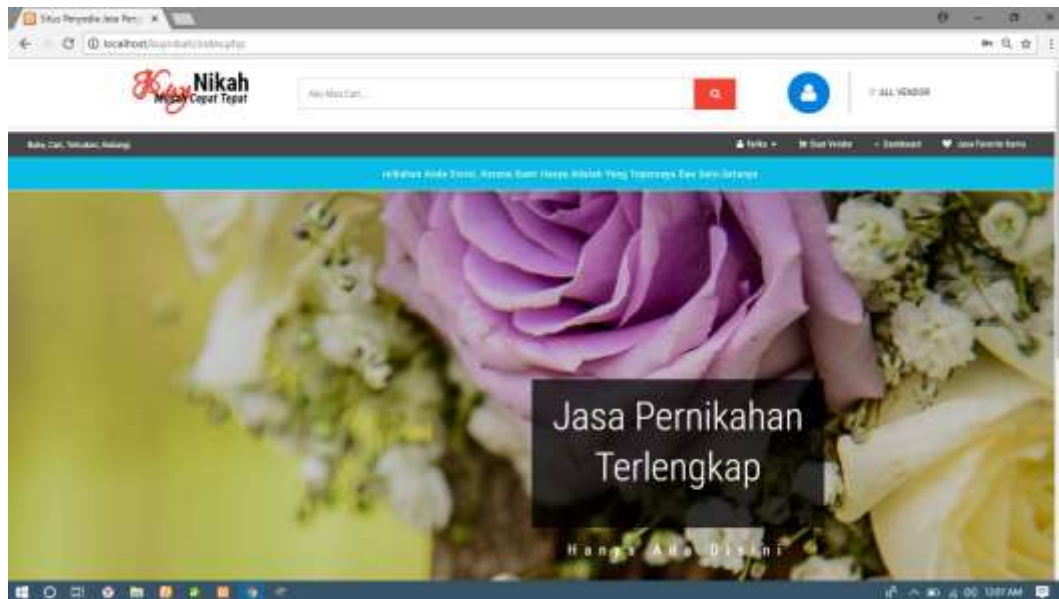

Gambar 4. 4 Implementasi Halaman Utama Penyedia Jasa

Gambar 4.4 menunjukkan halaman utama penyedia jasa. Di halaman ini penyedia jasa bisa membuat toko.

Potongan *source code* dari *index.php*:

```
<?php include "components/header.php" ?>
<!-- banner -->
<div class="banner">
  <div id="kb" class="carousel kb_elastic animate_text kb_wrapper" data-ride="carousel" data-interval="6000" data-pause="hover">
    <div class="carousel-inner" role="listbox">
      <div class="item active">
        
        <div class="carousel-caption kb_caption kb_caption_right">
          <div data-animation="animated flipInX">Jasa Pernikahan Terlengkap </div>
          <div data-animation="animated flipInX">Manyasa Ada Diisnic</div>
        </div>
      </div>
      <div class="item">
        
        <div class="carousel-caption kb_caption kb_caption_right">
          <div data-animation="animated fadeInDown">Cari Jasa Pernikahan Manyasa Diisnic</div>
          <div data-animation="animated fadeInUp">Sekarang Juga</div>
        </div>
      </div>
      <div class="item">
        
        <div class="carousel-caption kb_caption kb_caption_center">
          <div data-animation="animated fadeInLeft">Kuylikah</div>
          <div data-animation="animated flipInX">Terlengkap & Terpercay</div>
        </div>
      </div>
    </div>
    <div class="left carousel-control kb_control_left" href="#" role="button" data-slide="prev">
      <span class="fa fa-angle-left kb_icons" aria-hidden="true"></span>
      <span class="sr-only">Previous</span>
    </div>
    <div class="right carousel-control kb_control_right" href="#" role="button" data-slide="next">
      <span class="fa fa-angle-right kb_icons" aria-hidden="true"></span>
      <span class="sr-only">Next</span>
    </div>
  </div>
  <script src="js/custom.js"></script>
</div>
```

*Source code* diatas berfungsi untuk menampilkan halaman utama atau *index*

### 4.3.5 Halaman Membuat Vendor

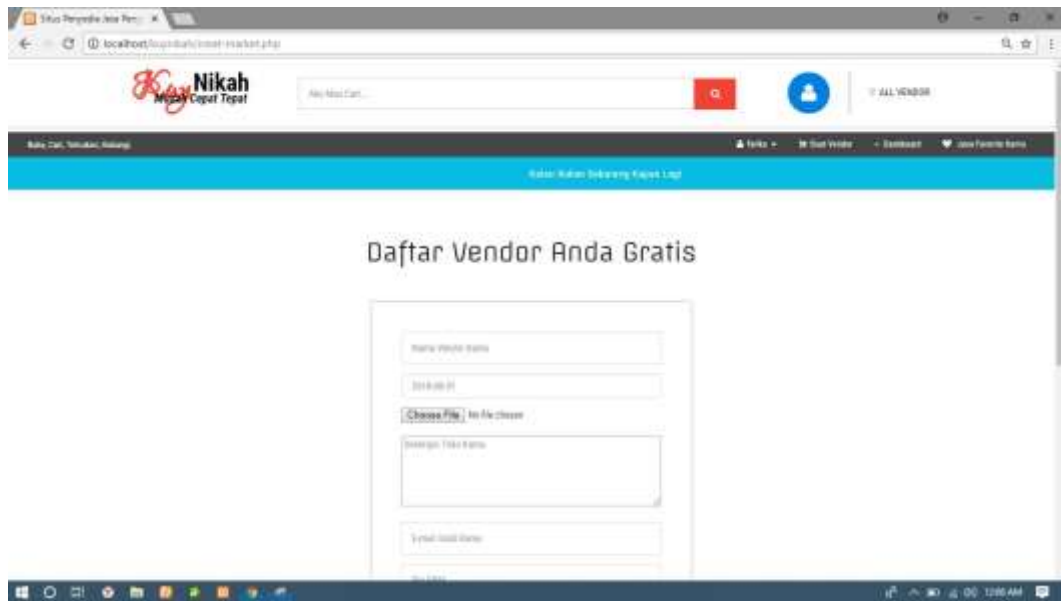

Gambar 4. 5 Implementasi Halaman Membuat Vendor

Gambar 4.5 menunjukkan halaman untuk membuat vendor agar para penyedia jasa dapat melakukan promosi dan penjualan paket jasa pernikahan apa saja yang mereka punya.

Potongan *source code* dari *creat-market.php*:

```
<div class="login-page">
  <div class="container">
    <div class="w311-title w311-title1">Daftar Vendor Anda Gratis </div>
    <div class="login-body">
      <form action="handler.php/aksi-creat-market" method="post" enctype="multipart/form-data">
        <input type="hidden" name="id_vendor" value="{php echo $SESSION['id_user'];}" />
        <input type="text" name="nama_vendor" placeholder="Nama Vendor Kamu" required="required" />
        <input type="text" name="tgl_berdiri" value="{php echo $tanggal;}" class="form-control" readonly />
        <input type="file" name="gambar" required="required" />
        <textarea name="deskripsi" placeholder="Deskripsi Toko Kamu" required="required" cols="52" rows="5"></textarea> </div>
        <input type="text" name="email" placeholder="E-mail Valid Kamu" required="required" />
        <input type="text" class="user" name="bbn" placeholder="Pin BBM" required="required" />
        <input type="text" class="user" name="line" placeholder="ID Line" required="required" />
        <input type="text" class="user" name="wa" placeholder="Nomor WhatsApp" required="required" />
        <input type="text" class="user" name="ig" placeholder="Username Instagram" required="required" />
        <input type="text" name="no_telp" placeholder="Nomor Telpon Kamu" required="required" />
        <textarea type="text" name="alamat" placeholder="Alamat Toko Kamu" required="required" cols="52" rows="5"></textarea> </div>
        <input type="submit" value="Daftar Vendor" />
      </form>
    </div>
  </div>
</div>
```

*Source code* diatas berfungsi untuk *syntax* untuk menambah data vendor atau mendaftar vendor.

### 4.3.6 Halaman Menambahkan Data Jasa Pernikahan

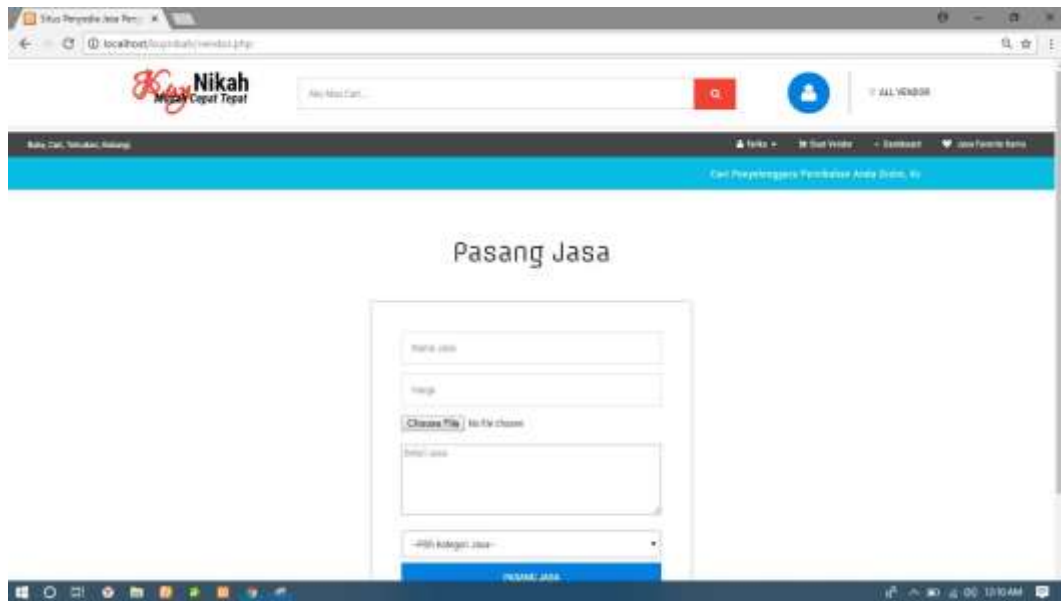

Gambar 4. 6 Implementasi Halaman Menambahkan Data Jasa Pernikahan

Gambar 4.6 menunjukkan halaman tambah jasa untuk penyedia jasa dimana pada halaman ini pengguna memasukkan data jasa.

Potongan *source code* dari *home.php*:

```
<code>
</code>
```

*Source code* diatas berfungsi untuk *syntax* untuk menambah data jasa baru atau menambah jasa baru.

### 4.3.7 Halaman Mengubah Data Jasa Pernikahan

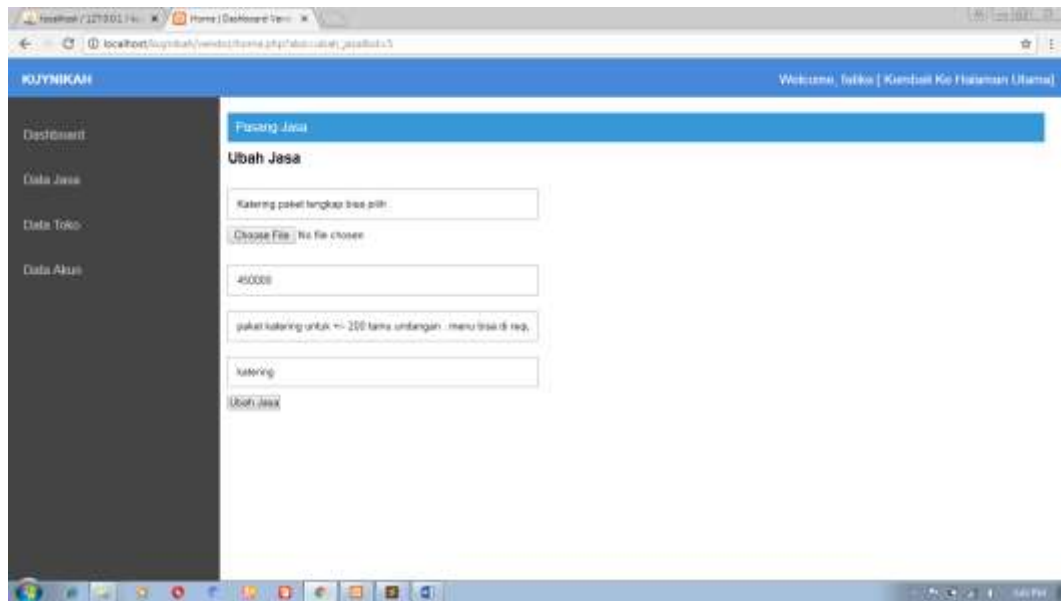

Gambar 4. 7 Implementasi Halaman Mengubah Data Jasa Pernikahan

Gambar 4.7 menunjukkan halaman mengubah data jasa pernikahan dimana disini pengguna dapat mengubah data seperti nama jasa, gambar, harga dll.

Potongan *source code* dari home.php:

```
<?php $ubah_data_jasa = $id;
<form action='../admin.php/faksi-konfirmasi_ubah_user' name='form' method='post' onSubmit='return cekform()' enctype='multipart/form-data'>
<input type='hidden' name='id' value='<?php echo $[id]; ?>'>
<input type='text' name='username' readonly placeholder='Nama Jasa Kamu' required='required' value='<?php echo $[username]; ?>' style='margin: 10px 0 10px 0; padding: 10px; width: 400px; float:right;'>
<input type='text' name='nama_lengkap' required='required' value='<?php echo $[nama_lengkap]; ?>' style='margin: 10px 0 10px 0; padding: 10px; width: 400px; float:right;'>
<input type='email' name='email' placeholder='Harga' required='required' value='<?php echo $[email]; ?>' style='margin: 10px 0 10px 0; padding: 10px; width: 400px; float:right;'>
<input type='text' name='alamat' placeholder='Keterangan' required='required' value='<?php echo $[alamat]; ?>' style='margin: 10px 0 10px 0; padding: 10px; width: 400px; float:right;'>
<input type='text' name='no_telp' placeholder='Kategori' required='required' value='<?php echo $[no_telp]; ?>' style='margin: 10px 0 10px 0; padding: 10px; width: 400px; float:right;'>
<input type='hidden' name='password' placeholder='Keterangan' value='<?php echo $[password]; ?>' style='margin: 10px 0 10px 0; padding: 10px; width: 400px; float:right;'>
<input type='password' name='password' placeholder='Password lama' style='margin: 10px 0 10px 0; padding: 10px; width: 400px; float:right;'>
<input type='password' name='password' placeholder='Password Baru' style='margin: 10px 0 10px 0; padding: 10px; width: 400px; float:right;'>
<input type='password' name='password' placeholder='Ulangi Password' style='margin: 10px 0 10px 0; padding: 10px; width: 400px; float:right;'>
<input type='submit' value='Ubah Data'>
</form>
```

*Source code* diatas menunjukkan *syntax* untuk mengubah jasa.

### 4.3.8 Halaman Menghapus Data Jasa Pernikahan

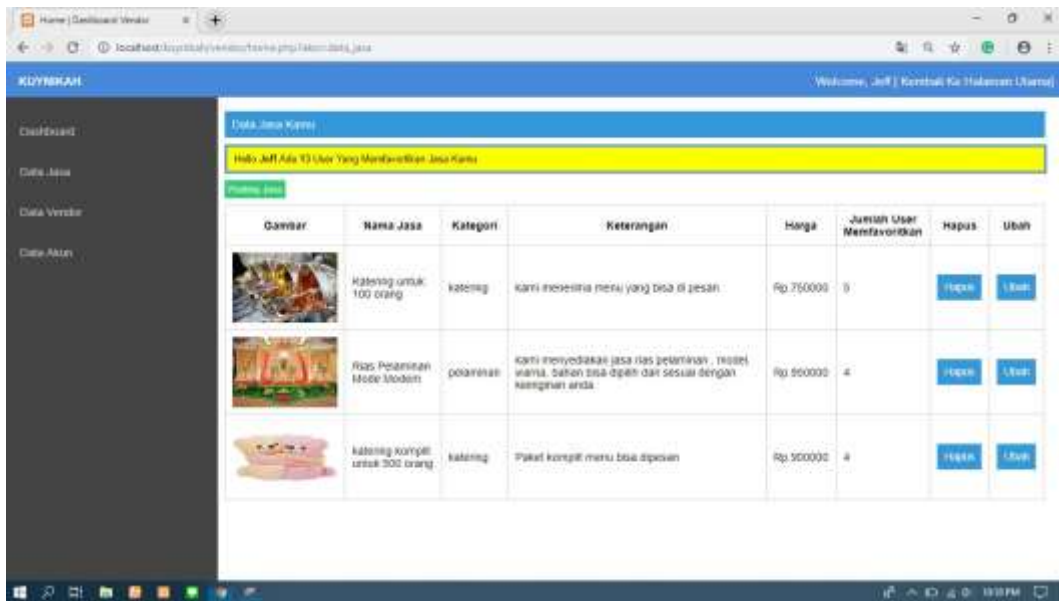

Gambar 4. 8 Implementasi Halaman Menghapus Data Jasa Pernikahan

Gambar 4.8 menunjukkan halaman data jasa, halaman ini untuk melihat daftar jasa apa saja yang telah didaftarkan oleh vendor.

Potongan *source code* dari *home.php*:

```
<td><a href='../handler.php/aksi-hapus_jasa?id=<php echo $r["id"]; ?>' style="padding:10px;font-size:15px;color:#fff;background:#3498db;outline:0;border:0;cursor:pointer">Hapus</a></td>
<td><a href='home.php/aksi-ubah_jasa?id=<php echo $r["id"]; ?>' style="padding:10px;font-size:15px;color:#fff;background:#3498db;outline:0;border:0;cursor:pointer">Ubah</a>
</td>
</tr>
</php>
```

*Source code* diatas menunjukkan *syntax* untuk menampilkan data vendor.

### 4.3.9 Halaman Mengubah Data Akun (Vendor)

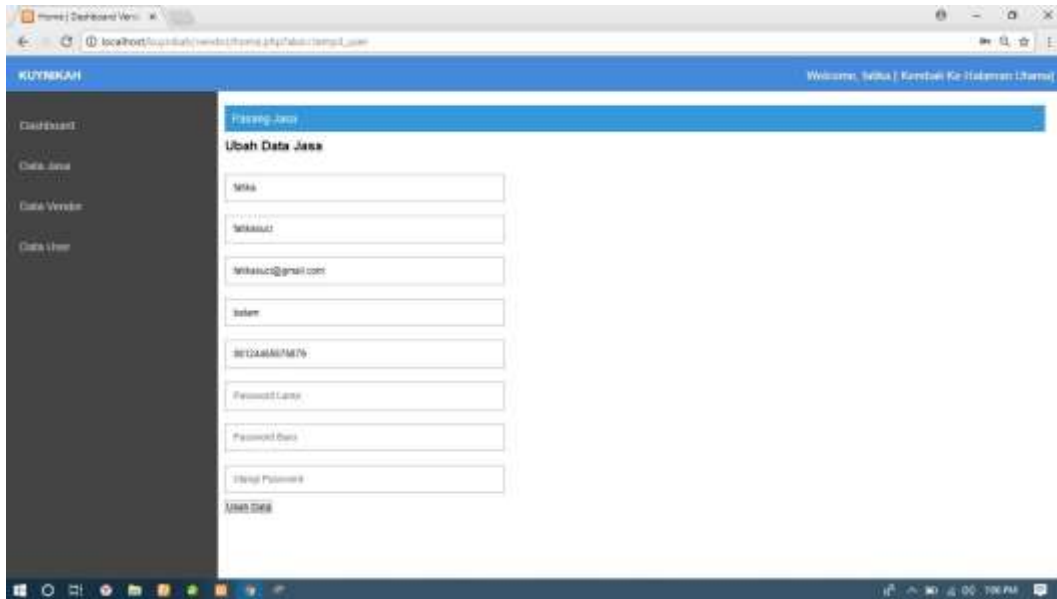

Gambar 4. 9 Implementasi Halaman Mengubah Data Akun

Gambar 4.9 menunjukkan halaman data akun milik penyedia jasa. Penyedia jasa dapat melakukan perubahan terhadap akunnya.

Potongan *source code* dari `home.php`:

```
<nav style="height: 50px;">
<ul class="kiri">
<li><a href=" ../index.php">kuynikah</a></li>
</ul>
<ul class="kanan">
<li><a href=" ../index.php">Welcome, <?php echo $_SESSION['user'] ?> [ Kembali Ke Halaman Utama]</a></li>
</ul><div style="clear:both"></div>
</nav>
<div class="sidebar">
<ul>
<li><a href="home.php?aksi=dashboard_home">Dashboard</a></li>
<li><a href="home.php?aksi=data_buku">Data Jasa</a></li>
<li><a href="home.php?aksi=tampil_toko">Data Vendor</a></li>
<li><a href="home.php?aksi=tampil_user">Data User</a></li>
</ul>
</div>
<div class="main">
```

*Source code* diatas menunjukkan *syntax* untuk mengubah data ubah jasa.

### 4.3.10 Halaman Rekomendasi

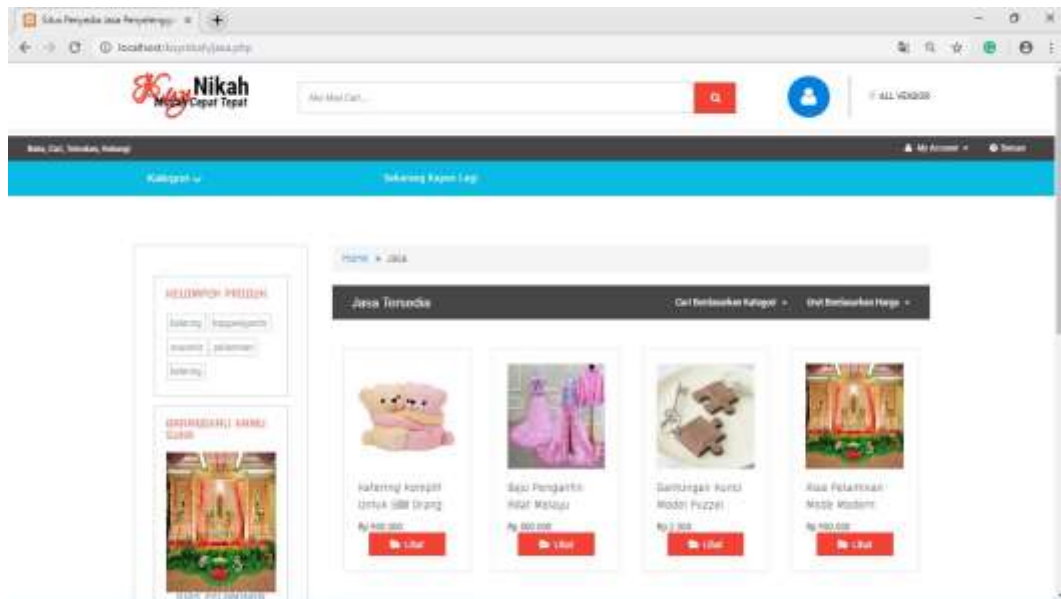

Gambar 4. 10 Implementasi Halaman Rekomendasi

Gambar 4.10 menunjukkan halaman untuk rekomendasi jasa pernikahan yang disediakan oleh admin.

Potongan *source code* dari *home.php*:

```
<div class="related-row">
  <div>BARANGKALI KAMU SUKACI</div>
  <?php
    $data=mysql_query("SELECT * From jasa where id='6' ");
    while ($mysql_fetch_array($data)) {
      ?>
      <div class="gallery-like">
        <a href=""><img src=""<?php echo $r['gambar']; ?>" style="height: 200px;" class="img-responsive" alt="img"></a>
        <div><a href=""><?php echo $r['nama_jasa']; ?></a></div>
        <div><?php echo number_format($r['harga'],0,',','.'); ?></div>
      <?php
    }
  </div>
</div>
```

*Source code* diatas menunjukkan *syntax* untuk rekomendasi jasa pernikahan.

### 4.3.11 Halaman Favorit Jasa

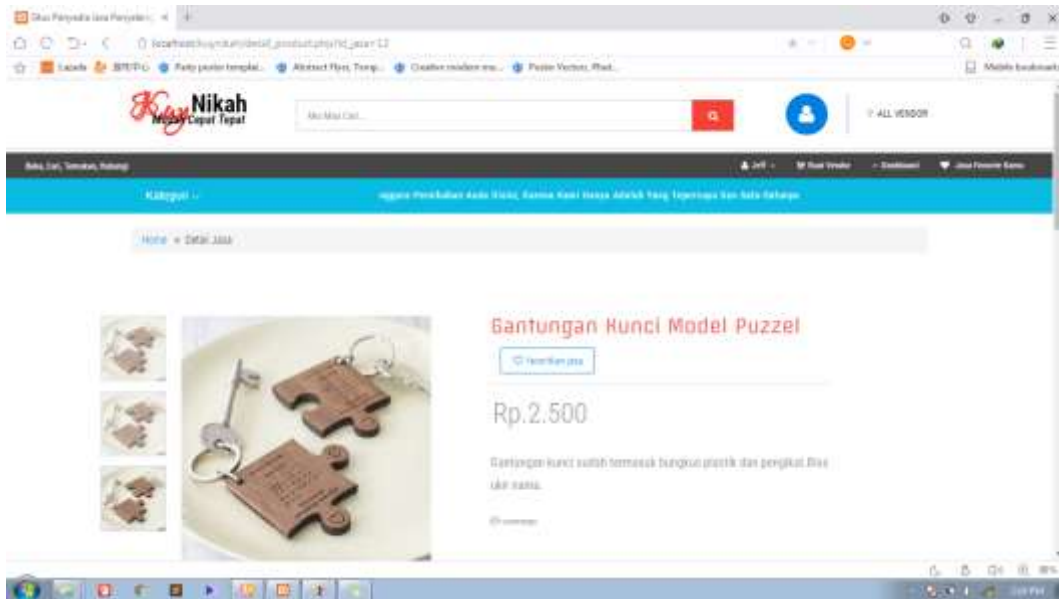

Gambar 4. 11 Implementasi Halaman Favorit Jasa

Gambar 4.11 menunjukkan halaman untuk favorit jasa pernikahan jika user ingin memfavoritkan jasa pernikahan tersebut jika pelayanan dari vendor memuaskan.

Potongan *source code* dari *home.php*:

```
<div class="related-row">
<div>BARANGKALI KAMU SUKACI/NO</div>
<?php
    $data=mysql_query("SELECT * from jasa where id='6' ");
    while ($mysql_fetch_array($data) {
        ?>
        <div class="gallery-like">
        <a href=""><img src=""<?php echo $r['gambar']; ?>" style="height: 200px;" class="img-responsive" alt="img"></a>
        <div><a href=""<?php echo $r['nama_jasa']; ?></a></div>
        <div>Rp.<?php echo number_format($r['harga'],0,',','.'); ?></div>
        <?php
        ?>
    }
</div>
```

*Source code* diatas menunjukkan *syntax* untuk favorit jasa pernikahan.

### 4.3.12 Halaman Login Admin

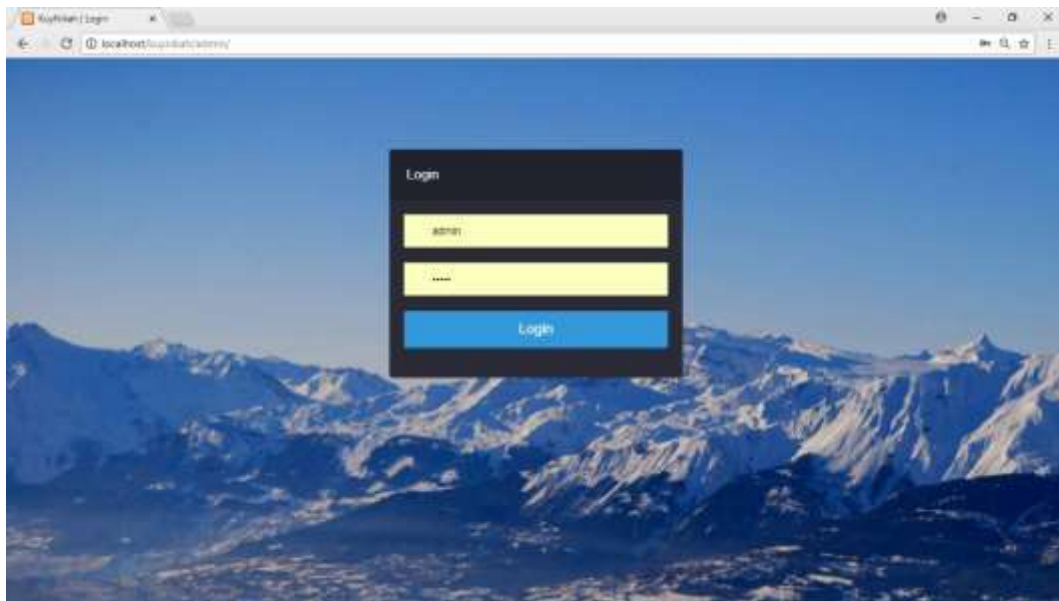

Gambar 4. 10 Implementasi Halaman Login Admin

Gambar 4.12 menunjukkan halaman login untuk admin.

Potongan *source code* dari `admin/index.php`:

```
<h3>Login</h3>
<div>
  <form id="formmeong" action="handler.php?aksi=login" method="post">
    <table>
      <tr>
        <td><input type="text" placeholder="Username" name="username"></td>
      </tr>
      <tr>
        <td><input type="password" placeholder="password" name="password"></td>
      </tr>
      <tr>
        <td><input type="submit" value="Login" class="hvr-rectangle-out "></td>
      </tr>
    </table>
  </form>
</div>
```

*Source code* diatas menunjukkan *syntax* untuk menampilkan halaman login admin.

### 4.3.13 Halaman Dashboard Admin



Gambar 4. 11 Implementasi Halaman Dashboard Admin

Gambar 4.13 menunjukkan halaman dashboard atau halaman utama untuk admin.

Potongan *source code* dari admin/home.php:

```
<?php
}if ($aksi=="dashboard_home") {
    ?>
    <style type="text/css">
        .panel{ margin-top: 10px; background: #4689db; float: left; width: 30%; height: 100px; margin-right: 3%;}
        .main_panel{ padding: 10px; }
        .main_panel h1{ color: #fff; font-size: 20px; text-align: center; margin-top: 15px; }
        .main_panel h2{ color: #fff; font-size: 15px; text-align: center; margin-top: 15px; }
    </style>
    <div class="isimain">
        <span class="span">Dashboard</span>
        <?php
            $member_toko=mysql_query("select * from vendor");
            $smt=mysql_num_rows($member_toko);
            ?>
        <div class="panel">
            <div class="main_panel">
                <h1>Vendor Aktif</h1>
                <h2><?php echo $smt; ?></h2>
            </div>
        </div>
    </div>
```

*Source code* diatas menunjukkan *syntax* untuk fungsi menampilkan halaman utama admin.

### 4.3.14 Halaman Data Member

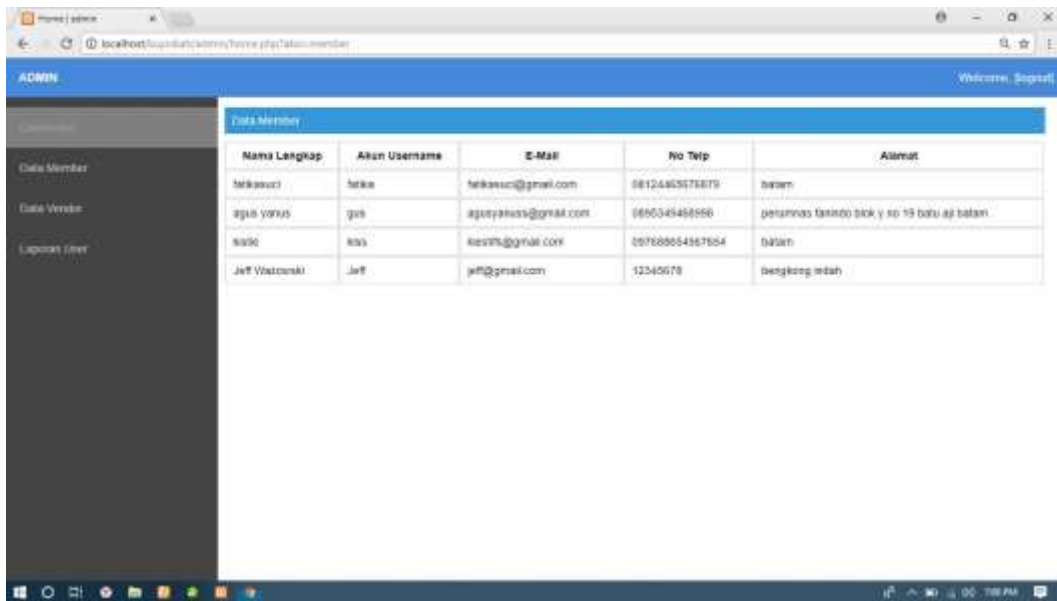

Gambar 4. 12 Implementasi Halaman Data Member

Gambar 4.14 menunjukkan halaman data member yang telah melakukan pendaftaran di *kuynikah*.

Potongan *source code* dari *admin/home.php*:

```

<?php }
if($aksi=='member'){
?>
<style>
td,th{border:1px solid #ccc;padding:10px;}
table{ width: 100%;}
</style>
<div class="isimain">
<span class="span">Data Member</span>
<Table>
<tr><th>Nama Lengkap</th><th>Akun Username</th><th>E-Mail</th><th>No Telp</th><th>Alamat</th></tr>
<?php
$member=$db->tampil_member();
foreach($member as $r){
    echo "<tr>
    <td>".$r[nama_lengkap]."</td>
    <td>".$r[username]."</td>
    <td>".$r[email]."</td>
    <td>".$r[no_telp]."</td>
    <td>".$r[alamat]."</td>
    </tr>";
}
?>
</Table>
</div>
<?php

```

*Source code* diatas menunjukkan *syntax* untuk menampilkan daftar user yang terdaftar



### 4.3.16 Halaman Data Pelaporan Vendor

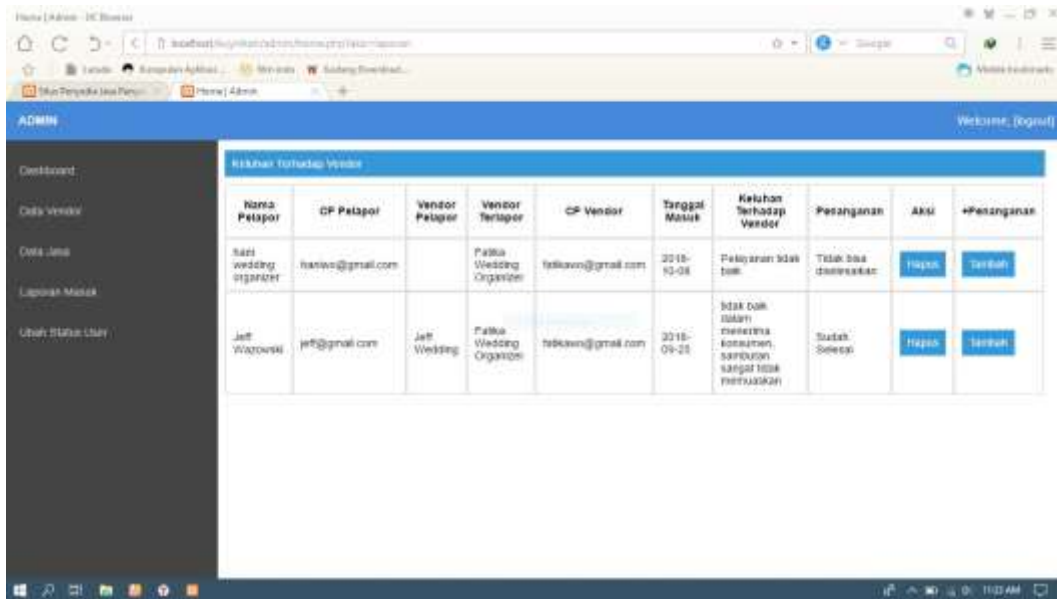

Gambar 4. 14 Implementasi Halaman Data Pelaporan Vendor

Gambar 4.16 menunjukkan halaman data pelaporan vendor yang dilaporkan oleh user jika vendor tersebut bermasalah.

Potongan *source code* dari admin/home.php:

```

if($aksi=='laporan'){
?>
<style>
td,th{border:1px solid #ccc;padding:10px;}
table{width: 100%;}
</style>
<div class="isimain">
<span class="span">Data Laporan Dari User</span>
<Table>
<tr><th>ID Pelapor</th><th>ID Terlapor / ID Vendor</th><th>Tanggal Laporan Masuk</th><th>Isi Laporan</th></tr>
<?php
$lapor=$db->tampil_lapor();
foreach($lapor as $r){
echo "<tr>
<td>".$r[id_user]."</td>
<td>".$r[id_vendor]."</td>
<td>".$r[tgl]."</td>
<td>".$r[isi_pesan]."</td>
</tr>";
}
?>

```

Source code diatas menunjukkan *syntax* untuk menampilkan daftar dari laporan.

## **4.4 Pengujian**

### ***4.4.1 Deskripsi Pengujian***

Aplikasi *marketplace* penjualan dan penyewaan properti di Batam berbasis web ini diuji dengan menggunakan metode *Black Box*. Metode *Black Box* merupakan pengujian yang dilakukan dengan mengamati hasil eksekusi melalui data uji dan memeriksa fungsionalitas suatu sistem secara lengkap. Terdapat beberapa fungsionalitas yang akan diuji, antara lain:

1. Login
2. Membuat akun baru
3. Membuat vendor
4. Menambah data jasa pernikahan
5. Mengubah data pengguna (Penyedia Jasa)
6. Menghapus data jasa pernikahan
7. Mengubah password
8. Membuat pelaporan jika ada penyedia jasa yang tidak baik
9. Mengubah status akun

### ***4.4.2 Hasil Pengujian***

Pengujian telah dilaksanakan sesuai dengan metode Black Box dan deskripsinya. Hasil pengujian menunjukkan bahwa aplikasi *marketplace* penjualan dan penyewaan properti di Batam berbasis web telah berjalan dengan baik sesuai dengan fungsinya masing-masing. Untuk detail dari hasil pengujian dapat dilihat pada lampiran A.

## **BAB V**

### **KESIMPULAN DAN SARAN**

#### **5.1 Kesimpulan**

Setelah melewati tahap perancangan, implementasi, dan yang terakhir adalah pengujian dari Aplikasi *Marketplace* Penyedia Jasa Penyelenggaraan Pernikahan Berbasis Web ini, maka didapatkan kesimpulan bahwa:

1. Aplikasi *Marketplace* Penyedia Jasa Penyelenggaraan Pernikahan Berbasis Web dapat diimplementasikan sesuai desain atau perancangan, dengan menggunakan bahasa pemrograman HTML dan PHP, dan dengan menggunakan MySQL sebagai media penyimpanan data.
2. Aplikasi *Marketplace* Penyedia Jasa Penyelenggaraan Pernikahan Berbasis Web dapat menampilkan informasi paket-paket jasa atau jasa apa saja yang di sediakan oleh vendor atau wedding organizer, dapat memberikan umpan balik terhadap kinerja vendor.

#### **5.2 Saran**

Dalam menghasilkan aplikasi yang lebih baik maka diperlukan pengembangan, maka berikut beberapa saran yang penulis dapat berikan, yaitu:

1. Pengembangan fitur pencarian dengan menggunakan peta.
2. Pengembangan fitur komunikasi dengan Vendor.

## LAMPIRAN HASIL PENGUJIAN

Nama Penguji : Nur Zahрати Janah, S. Kom., M. Sc.

Tanggal Pengujian : 07 September 2018

### 1. Pengujian user Pengguna

Tabel 5. 1 Tabel Pengujian Pengguna

No	Fungsi yang Diujikan	Skenario Pengujian	Data Uji	Aksi	Hasil
1.	Mencari Jasa Pernikahan	Memasukkan kata kunci jasa pernikahan yang ingin dicari	Cari : “baju pengantin”	Sistem akan menampilkan data jasa pernikahan yang di cari	√
		Tidak memasukkan kata kunci jasa pernikahan dan	Cari: “”	Sistem tidak menampilkan data jasa pernikahan yang di cari dan jika form pencarian kosong , maka sistem akan meminta form diisi	√
		Memasukkan kata kunci jasa pernikahan yang salah	Cari: “sbdghsvfhsvfhs”		√

## 2. Pengujian user Vendor

Tabel 5. 2 Tabel Pengujian Vendor

No	Fungsi yang Diujikan	Skenario Pengujian	Data Uji	Aksi	Hasil
1.	Mendaftar Akun Baru	Memasukkan data yang benar ke form pendaftaran	Username: Fatika Nama Lengkap: Fatika WO Email: fatikawo@gmail.com Password: 123456789 Alamat: Tiban No_telp: 0987654321	Sistem menampilkan pesan berhasil mendaftar akun	√
		Memasukkan data yang salah atau tidak lengkap ke form pendaftaran	Username: Fatika Nama Lengkap: Email: fatikawo@gmail.com Password: 123456789 Alamat: Tiban No_telp: 0987654321	Sistem menampilkan pesan form yang kosong harus diisi	√
2.	Login	Memasukan <i>username</i> dan <i>password</i> yang benar	Username: fatika Password: 123456789	Sistem menampilkan pesan berhasil dan pengguna akan dialihkan ke halaman utama	√

		Memasukkan <i>username</i> dan <i>password</i> yang salah	Username: fatika Password: admin123	Sistem akan menolak akses login dan menampilkan pesan “login gagal, username dan password salah!!”	√
		Tidak memasukkan <i>username</i> dan <i>password</i>	-	Sistem akan memunculkan pesan “username harus diisi” atau “password harus diisi”	√
3.	Mendaftar vendor	Memasukkan data vendor dengan benar dan lengkap	Nama Vendor: Fatika Wedding Organizer Tanggal Berdiri: 07-09-2018 Gambar: pelaminan.jpg Deskripsi: Menerima jasa pasang pelaminan Email: fatikawo@gmail.com PIN BBM: 234GRGG ID Line: @kistiwono Wa: 098769876567 IG: @kistiewo No telepon: 0987654321	Sistem menampilkan pesan berhasil menambah vendor dan dialihkan ke halaman tambah jasa	√

			Alamat Toko Kamu : Tiban Koperasi		
		Memasukkan data vendor dengan tidak benar dan tidak lengkap	Nama Vendor: Fatika Wedding Organizer Tanggal Berdiri: 07-09-2018 Gambar: Deskripsi: Menerima jasa pasang pelaminan Email: fatikawo@gmail.com PIN BBM: 234GRGG ID Line: @kistiwono Wa: 098769876567 IG: @kistiewo No telepon: 0987654321 Alamat Toko Kamu : Tiban Koperasi	Sistem menampilkan pesan form harus diisi	√
4.	Tambah Data Jasa Pernikahan	Memasukkan data jasa dengan benar	Nama Jasa: Handuk Souvenir Harga: 10.000/pcs Gambar: handuk.jpg	Sistem berhasil menambahkan data, dan menyimpan data tersebut ke dalam	√

			<p>Keterangan: Handuk souvenir harga sudah termasuk sablon.</p> <p>Kategori: Souvenir</p>	<p><i>database</i>, lalu akan muncul ke halaman data jasa.</p>	
		<p>Memasukkan data jasa dan pada bagian “Harga” dikosongkan</p>	<p>Nama Jasa: Handuk Souvenir</p> <p>Harga:</p> <p>Gambar: handuk.jpg</p> <p>Keterangan: Handuk souvenir harga sudah termasuk sablon.</p> <p>Kategori: Souvenir</p>	<p>Sistem tidak akan menyimpan data ke dalam <i>database</i>, lalu akan menampilkan pop-up bahwa <i>field</i> ini harus diisi</p>	√
5.	<p>Hapus Data Jasa Pernikahan</p>	<p>Menghapus data jasa pernikahan</p>	<p>Pilih data jasa pernikahan yang ingin di hapus, misal:</p> <p>Nama Jasa: Handuk Souvenir</p> <p>Harga: 10.000/pcs</p> <p>Gambar: handuk.jpg</p> <p>Keterangan: Handuk souvenir harga sudah termasuk sablon.</p> <p>Kategori: Souvenir</p>	<p>Sistem akan menghapus data jasa pernikahan tersebut dari <i>database</i></p>	√
6.		<p>Mengubah data jasa pernikahan dengan benar</p>	<p>Nama Jasa: Handuk Souvenir</p> <p>Harga: 15000</p>	<p>Sistem akan mengubah data dan menyimpan data ke dalam <i>database</i>,</p>	

	Ubah Data Jasa Pernikaha		Gambar: handuk.jpg Keterangan: Handuk souvenir harga sudah termasuk sablon. Kategori: Souvenir	lalu menampilkan data ke halaman data jasa pernikahan	√
		Mengubah data rumah, dengan bagian “Harga” dikosongkan	Nama Jasa: Handuk Souvenir Harga: Gambar: handuk.jpg Keterangan: Handuk souvenir harga sudah termasuk sablon. Kategori: Souvenir	Sistem tidak akan mengubah data dan akan memunculkan pop-up bahwa <i>field</i> ini harus diisi	√
7.	Ubah Password	Memasukkan data password dengan benar	Password Lama: 123456789 Password Baru: fatika123 Ulangi Password: fatika123	Sistem akan mengubah data password ke dalam <i>database</i> , lalu akan kembali ke halaman ubah password	√
		Bagian “Ulangi Password” dikosongkan	Password Lama: 123456789 Password Baru: fatika123 Ulangi Password:	Sistem tidak akan mengubah data password, lalu akan menampilkan pop-up bahwa <i>field</i> ini harus diisi	√

### 3. Pengujian user Admin

Tabel 5. 3 Tabel Pengujian Admin

No	Fungsi yang Diujikan	Skenario Pengujian	Data Uji	Target	Hasil
1.	Login	Memasukkan <i>username</i> dan <i>password</i> yang benar	Username: admin Password: admin	Sistem menerima akses login dan menampilkan halaman beranda	√
		Memasukkan <i>username</i> dan <i>password</i> yang salah	Username: admin Password: admin123	Sistem akan menolak akses login dan menampilkan pesan “login gagal, username dan password salah!!”	√
		Tidak memasukan <i>username</i> dan <i>password</i>	-	Sistem akan memunculkan pesan “username harus diisi” atau “password harus diisi”	√
2.	Mengubah status akun	Menamilih menu status user dan meilih status yang akan diubah	-	Data status akun berhasil diubah	√

## DAFTAR PUSTAKA

- ABD, Shomad., *Hukum Islam (Penormaan Prinsip Syariah dalam Hukum Indonesia)*, Media Group, Jakarta, 2010.
- Anhar., 2010, *Panduan Menguasai PHP dan MySQL*. Media Kita, Jakarta, 2010.
- Betha, Sidik., *Pemrograman Web dengan PHP*, Informatika, Bandung, 2012.
- Booch, G. James, R. Ivar, J., *The Unified Modeling Language User Guide Second Edition*, Addison Wesley Professional, United State, 2015.
- Buyens, *Pengertian Aplikasi Berbasis Mobile*, Graha Ilmu, Yogyakarta, 2001.
- Faridl M., *Fitur Dahsyat Sublime Text 3*, Edisi Pertama, STIKOM Surabaya. Surabaya, 2015.
- Fauziah., *Konsep Dasar Perancangan Web*, Mitra Wacana Media, Jakarta, 2014.
- Gregorius, Agung., *Membuat Homepage Interaktif Dengan CGI/Perl*, PT. Elex Media Koputindo, Jakarta, 2000.
- Hermawan, Indra, Kurnia, Dian Ade., *Sistem Informasi Pemesanan Paket Pengantin Berbasis Web Pada Yuni Salon Duku Puntang Kecamatan Cirebon*, Jurusan Informatika, STMIK Cirebon Perjuangan, Cirebon, 2014.
- Irawan, Davit., *Sistem Persewaan Wedding Organizern & Jasa Lukis Henna Berbasis Web Pada Rumah Cantik Muslimah (Enni Saloh Hijab)*, Program Studi Teknik Informatika, STMIK Musi Rawa Lubuklinggau, Palembang, 2016.
- Junaedi, Fajar., *Panduan Lengkap Pemrograman PHP untuk Membuat Web Dinamis*. Yogyakarta: PD.Anindya, 2005.
- Juju, Dominikus., *Dreamweaver CS3*, PT Elex Media Kompitindo, Jakarta, 2007.
- Reito Meiler., *Profesional Android Application Development*, Wiley Publishing, Canada, 2009.
- Revina, Widya S.kom, rullyansyah., *Perangkat Lunak Paket Wedding Berbasis Web Necis Art Wedding Bandung*, Jurusan Sistem Informasi, STMIK LPKIA, Bandung, 2013.
- Sutabri, Tata., *Analisis Sistem Informasi*, Andi, Yogyakarta, 2012.

Yuhefizar, Mooduto, & Hidayat, R., *Cara Mudah Membangun Website Interaktif Menggunakan Content Management System Joomla Edisi Revisi*, PT Elex Media Komputindo, Jakarta, 2009.

## BIODATA PENULIS



Elkistie Fatikasuci lahir di Palembang, pada tanggal 30 Agustus 1997. Anak pertama dari tiga bersaudara pasangan dari Suhadi dan Rukiyah Puji L. Penulis menyelesaikan pendidikan di Sekolah Dasar di SD Nurul Haq Batu Aji pada tahun 2009. Pada tahun itu juga penulis melanjutkan Pendidikan di SMP Luqman Al-Hakim dan tamat pada tahun 2012 kemudian melanjutkan Sekolah Menengah Kejuruan di SMK Negeri 4 Batam pada tahun 2013 dan selesai pada tahun 2015. Pada tahun 2015 penulis melanjutkan pendidikan di perguruan tinggi negeri, tepatnya di Politeknik Negeri Batam dan mengambil jurusan Teknik Informatika. Penulis pernah menjadi panitia MKM 2015 dengan posisi sebagai seksi konsumsi. Kini penulis menjalankan rutinitas sebagai mahasiswa semester 6 yaitu mengerjakan tugas akhir.